



ประกาศจังหวัดมหาสารคาม

เรื่อง ประกวดราคาจ้างก่อสร้างปรับปรุงห้อง Skill Lab พร้อมอุปกรณ์
ด้วยวิธีประกวดราคาอิเล็กทรอนิกส์ (e-bidding)

จังหวัดมหาสารคาม มีความประสงค์จะประกวดราคาจ้างก่อสร้างปรับปรุงห้อง Skill Lab พร้อมอุปกรณ์ ด้วยวิธีประกวดราคาอิเล็กทรอนิกส์ (e-bidding) ราคากลางของงานก่อสร้างในการประกวดราคา ครั้งนี้เป็นเงินทั้งสิ้น ๘๔๑,๖๐๐.๐๐ บาท (แปดแสนสี่หมื่นหนึ่งพันหกร้อยบาทถ้วน)

ผู้ยื่นข้อเสนอจะต้องมีคุณสมบัติ ดังต่อไปนี้

๑. มีความสามารถตามกฎหมาย
๒. ไม่เป็นบุคคลล้มละลาย
๓. ไม่อยู่ระหว่างเลิกกิจการ
๔. ไม่เป็นบุคคลซึ่งอยู่ระหว่างถูกระงับการยื่นข้อเสนอหรือทำสัญญากับหน่วยงานของรัฐไว้ชั่วคราว

เนื่องจากเป็นผู้ที่ไม่ผ่านเกณฑ์การประเมินผลการปฏิบัติงานของผู้ประกอบการตามระเบียบที่รัฐมนตรีว่าการกระทรวง การคลังกำหนดตามที่ประกาศเผยแพร่ในระบบเครือข่ายสารสนเทศของกรมบัญชีกลาง

๕. ไม่เป็นบุคคลซึ่งถูกระงับชื่อไว้ในบัญชีรายชื่อผู้ทำงานและได้แจ้งเวียนชื่อให้เป็นผู้ทำงานของหน่วยงาน ของรัฐในระบบเครือข่ายสารสนเทศของกรมบัญชีกลาง ซึ่งรวมถึงนิติบุคคลที่ผู้ทำงานเป็นหุ้นส่วนผู้จัดการ กรรมการ ผู้จัดการ ผู้บริหาร ผู้มีอำนาจในการดำเนินงานในกิจการของนิติบุคคลนั้นด้วย

๖. มีคุณสมบัติและไม่มีลักษณะต้องห้ามตามที่คณะกรรมการนโยบายการจัดซื้อจัดจ้างและการบริหาร พัสดุภาครัฐกำหนดในราชกิจจานุเบกษา

๗. เป็นนิติบุคคลผู้มีอาชีพรับจ้างงานที่ประกวดราคาอิเล็กทรอนิกส์ดังกล่าว

๘. ไม่เป็นผู้มีผลประโยชน์ร่วมกันกับผู้ยื่นข้อเสนอรายอื่นที่เข้ายื่นข้อเสนอให้แก่จังหวัด

มหาสารคาม ณ วันประกาศประกวดราคาอิเล็กทรอนิกส์ หรือไม่เป็นผู้กระทำการอันเป็นการขัดขวางการแข่งขันราคา อย่างเป็นธรรม ในการประกวดราคาอิเล็กทรอนิกส์ครั้งนี้

๙. ไม่เป็นผู้ได้รับเอกสิทธิ์หรือความคุ้มกัน ซึ่งอาจปฏิเสธไม่ยอมขึ้นศาลไทย เว้นแต่รัฐบาลของ ผู้ยื่นข้อเสนอได้มีคำสั่งให้สละเอกสิทธิ์และความคุ้มกันเช่นนั้น

๑๐. ผู้ยื่นข้อเสนอต้องมีผลงานก่อสร้างประเภทเดียวกันกับงานที่ประกวดราคาจ้างก่อสร้างในวงเงิน ไม่น้อยกว่า ๕๐๑,๐๓๓.๐๐ บาท (ห้าแสนหนึ่งพันสามสิบสามบาทถ้วน) และเป็นผลงานที่เป็นคู่สัญญาโดยตรงกับ หน่วยงานของรัฐ หรือหน่วยงานเอกชนที่จังหวัดมหาสารคามเชื่อถือ

๑๑. ผู้ยื่นข้อเสนอที่ยื่นข้อเสนอในรูปแบบของ "กิจการร่วมค้า" ต้องมีคุณสมบัติ ดังนี้

กรณีที่ข้อตกลงฯ กำหนดให้ผู้เข้าร่วมค้ารายใดรายหนึ่งเป็นผู้เข้าร่วมค้าหลัก ข้อตกลงฯ จะต้องมีการกำหนดสัดส่วนหน้าที่ และความรับผิดชอบในปริมาณงาน สิ่งของ หรือมูลค่าตามสัญญาของผู้เข้าร่วมค้าหลัก มากกว่าผู้เข้าร่วมค้ารายอื่นทุกราย

กรณีที่ข้อตกลงฯ กำหนดให้ผู้เข้าร่วมค้ารายใดรายหนึ่งเป็นผู้เข้าร่วมค้าหลัก กิจการร่วมค่านั้นต้องใช้ ผลงานของผู้เข้าร่วมค้าหลักรายเดียวเป็นผลงานของกิจการร่วมค้าที่ยื่นข้อเสนอ

สำหรับข้อตกลงฯ ที่ไม่ได้กำหนดให้ผู้เข้าร่วมค้ารายใดเป็นผู้เข้าร่วมค้าหลัก ผู้เข้าร่วมค้าทุกรายจะต้องมีคุณสมบัติครบถ้วนตามเงื่อนไขที่กำหนดไว้ในเอกสารเชิญชวน

๑๒. ผู้ยื่นข้อเสนอต้องลงทะเบียนในระบบจัดซื้อจัดจ้างภาครัฐด้วยอิเล็กทรอนิกส์ (Electronic Government Procurement : e - GP) ของกรมบัญชีกลาง

ผู้ยื่นข้อเสนอต้องยื่นข้อเสนอและเสนอราคาทางระบบจัดซื้อจัดจ้างภาครัฐด้วยอิเล็กทรอนิกส์ ในวันที่ ๘ มีนาคม ๒๕๖๔ ระหว่างเวลา ๐๘.๓๐ น. ถึง ๑๖.๓๐ น.

ผู้สนใจสามารถรับเอกสารประกวดราคาอิเล็กทรอนิกส์ โดยดาวน์โหลดเอกสารผ่านทางระบบจัดซื้อจัดจ้างภาครัฐด้วยอิเล็กทรอนิกส์ตั้งแต่วันที่ประกาศจนถึงก่อนวันเสนอราคา

ผู้สนใจสามารถดูรายละเอียดได้ที่เว็บไซต์ www.mkh.go.th หรือ www.gprocurement.go.th หรือสอบถามทางโทรศัพท์หมายเลข ๐ ๔๓๗๓ ๑๗๕๐ - ๔ ต่อ ๘๒๕๖ ในวันและเวลาราชการ

ผู้สนใจต้องการทราบรายละเอียดเพิ่มเติมเกี่ยวกับรายละเอียดและขอบเขตของงาน โปรดสอบถามมายังจังหวัดมหาสารคาม ผ่านทางอีเมล Kuntak@moph.mail.go.th หรือช่องทางตามที่กรมบัญชีกลางกำหนดภายในวันที่ ๑ มีนาคม ๒๕๖๔ โดยจังหวัดมหาสารคามจะชี้แจงรายละเอียดดังกล่าวผ่านทางเว็บไซต์ www.mkh.go.th และ www.gprocurement.go.th ในวันที่ ๒ มีนาคม ๒๕๖๔

ประกาศ ณ วันที่ ๒๓ กุมภาพันธ์ พ.ศ. ๒๕๖๔

0 -

(นายภาคภูมิ มโนสิทธิ์ศักดิ์)
ผู้อำนวยการโรงพยาบาลมหาสารคาม
ปฏิบัติราชการแทน ผู้ว่าราชการจังหวัดมหาสารคาม

หมายเหตุ ผู้ประกอบการสามารถจัดเตรียมเอกสารประกอบการเสนอราคา (เอกสารส่วนที่ ๑ และเอกสารส่วนที่ ๒) ในระบบ e-GP ได้ตั้งแต่วันที่ขอรับเอกสารจนถึงวันเสนอราคา

เอกสารประกวดราคาจ้างก่อสร้างด้วยการประกวดราคาอิเล็กทรอนิกส์ (e-bidding)

เลขที่ ๕๓/๒๕๖๔

การจ้างก่อสร้างปรับปรุงห้อง Skill Lab พร้อมอุปกรณ์

ตามประกาศจังหวัดมหาสารคาม

ลงวันที่ ๒๓ กุมภาพันธ์ ๒๕๖๔

จังหวัดมหาสารคาม ซึ่งต่อไปนี้เรียกว่า "จังหวัด" มีความประสงค์จะประกวดราคาจ้างก่อสร้างปรับปรุงห้อง Skill Lab พร้อมอุปกรณ์ ณ โรงพยาบาลมหาสารคาม ด้วยวิธีประกวดราคาอิเล็กทรอนิกส์ (e-bidding) โดยมีข้อแนะนำและข้อกำหนดดังต่อไปนี้

๑. เอกสารแนบท้ายเอกสารประกวดราคาอิเล็กทรอนิกส์

๑.๑ แบบรูปและรายการละเอียด

๑.๒ แบบใบเสนอราคาที่กำหนดไว้ในระบบจัดซื้อจัดจ้างภาครัฐด้วยอิเล็กทรอนิกส์

๑.๓ สัญญาจ้างก่อสร้าง

๑.๔ แบบหนังสือค้ำประกัน

(๑) หลักประกันสัญญา

๑.๕ สูตรการปรับราคา

๑.๖ บทนิยาม

(๑) ผู้ที่มีผลประโยชน์ร่วมกัน

(๒) การขัดขวางการแข่งขันอย่างเป็นธรรม

๑.๗ แบบบัญชีเอกสารที่กำหนดไว้ในระบบจัดซื้อจัดจ้างภาครัฐด้วยอิเล็กทรอนิกส์

(๑) บัญชีเอกสารส่วนที่ ๑

(๒) บัญชีเอกสารส่วนที่ ๒

๑.๘ รายละเอียดการคำนวณราคากลางงานก่อสร้างตาม BOQ (Bill of Quantities)

๒. คุณสมบัติของผู้ยื่นข้อเสนอ

๒.๑ มีความสามารถตามกฎหมาย

๒.๒ ไม่เป็นบุคคลล้มละลาย

๒.๓ ไม่อยู่ระหว่างเลิกกิจการ

๒.๔ ไม่เป็นบุคคลซึ่งอยู่ระหว่างถูกระงับการยื่นข้อเสนอหรือทำสัญญากับหน่วยงานของรัฐไว้

ชั่วคราว เนื่องจากเป็นผู้ที่ไม่ผ่านเกณฑ์การประเมินผลการปฏิบัติงานของผู้ประกอบการตามระเบียบที่รัฐมนตรีว่าการกระทรวงการคลังกำหนดตามที่ประกาศเผยแพร่ในระบบเครือข่ายสารสนเทศของกรมบัญชีกลาง

๒.๕ ไม่เป็นบุคคลซึ่งถูกระงับชื่อไว้ในบัญชีรายชื่อผู้ทำงานและได้แจ้งเวียนชื่อให้เป็นผู้ทำงานของหน่วยงานของรัฐในระบบเครือข่ายสารสนเทศของกรมบัญชีกลาง ซึ่งรวมถึงนิติบุคคลที่ผู้ทำงานเป็นหุ้นส่วนผู้จัดการ กรรมการผู้จัดการ ผู้บริหาร ผู้มีอำนาจในการดำเนินงานในกิจการของนิติบุคคลนั้นด้วย

๒.๖ มีคุณสมบัติและไม่มีลักษณะต้องห้ามตามที่คณะกรรมการนโยบายการจัดซื้อจัดจ้างและการบริหารพัสดุภาครัฐกำหนดในราชกิจจานุเบกษา

๒.๗ เป็นนิติบุคคลผู้มีอาชีพรับจ้างงานที่ประกวดราคาอิเล็กทรอนิกส์ดังกล่าว

๒.๘ ไม่เป็นผู้มีผลประโยชน์ร่วมกันกับผู้ยื่นข้อเสนอรายอื่นที่เข้ายื่นข้อเสนอให้แก่ จังหวัด ฅ วันประกาศประกวดราคาอิเล็กทรอนิกส์ หรือไม่เป็นผู้กระทำการอันเป็นการขัดขวางการแข่งขันอย่างเป็นธรรม ในการประกวดราคาอิเล็กทรอนิกส์ครั้งนี้

๒.๙ ไม่เป็นผู้ได้รับเอกสิทธิ์หรือความคุ้มกัน ซึ่งอาจปฏิเสธไม่ยอมขึ้นศาลไทย เว้นแต่รัฐบาลของผู้ยื่นข้อเสนอได้มีคำสั่งให้สละเอกสิทธิ์และความคุ้มกันเช่นนั้น

๒.๑๐ ผู้ยื่นข้อเสนอต้องมีผลงานก่อสร้างประเภทเดียวกันกับงานที่ประกวดราคาจ้างก่อสร้าง ในวงเงินไม่น้อยกว่า ๕๐๑,๐๓๓.๐๐ บาท (ห้าแสนหนึ่งพันสามสิบสามบาทถ้วน) และเป็นผลงานที่เป็นคู่สัญญา โดยตรงกับหน่วยงานของรัฐ หรือหน่วยงานเอกชนที่จังหวัดเชื่อถือ

๒.๑๑ ผู้ยื่นข้อเสนอที่ยื่นข้อเสนอในรูปแบบของ "กิจการร่วมค้า" ต้องมีคุณสมบัติ ดังนี้
กรณีที่ข้อตกลงฯ กำหนดให้ผู้เข้าร่วมค้ารายใดรายหนึ่งเป็นผู้เข้าร่วมค้าหลัก ข้อตกลงฯ จะต้องมีการกำหนดสัดส่วนหน้าที่ และความรับผิดชอบในปริมาณงาน สิ่งของ หรือมูลค่าตามสัญญาของผู้เข้าร่วมค้า หลักมากกว่าผู้เข้าร่วมค้ารายอื่นทุกราย

กรณีที่ข้อตกลงฯ กำหนดให้ผู้เข้าร่วมค้ารายใดรายหนึ่งเป็นผู้เข้าร่วมค้าหลัก กิจการร่วม ค้านั้นต้องใช้ผลงานของผู้เข้าร่วมค้าหลักรายเดียวเป็นผลงานของกิจการร่วมค้าที่ยื่นข้อเสนอ

สำหรับข้อตกลงฯ ที่ไม่ได้กำหนดให้ผู้เข้าร่วมค้ารายใดเป็นผู้เข้าร่วมค้าหลัก ผู้เข้าร่วมค้า ทุกรายจะต้องมีคุณสมบัติครบถ้วนตามเงื่อนไขที่กำหนดไว้ในเอกสารเชิญชวน

๒.๑๒ ผู้ยื่นข้อเสนอต้องลงทะเบียนในระบบจัดซื้อจัดจ้างภาครัฐด้วยอิเล็กทรอนิกส์ (Electronic Government Procurement : e - GP) ของกรมบัญชีกลาง

๓. หลักฐานการยื่นข้อเสนอ

ผู้ยื่นข้อเสนอจะต้องเสนอเอกสารหลักฐานยื่นมาพร้อมกับการเสนอราคาทางระบบจัดซื้อจัดจ้าง ภาครัฐด้วยอิเล็กทรอนิกส์ โดยแยกเป็น ๒ ส่วน คือ

๓.๑ ส่วนที่ ๑ อย่างน้อยต้องมีเอกสารดังต่อไปนี้

(๑) ในกรณีผู้ยื่นข้อเสนอเป็นนิติบุคคล

(ก) ห้างหุ้นส่วนสามัญหรือห้างหุ้นส่วนจำกัด ให้ยื่นสำเนาหนังสือรับรองการ จดทะเบียนนิติบุคคล บัญชีรายชื่อหุ้นส่วนผู้จัดการ ผู้มีอำนาจควบคุม (ถ้ามี) พร้อมทั้งรับรองสำเนาถูกต้อง

(ข) บริษัทจำกัดหรือบริษัทมหาชนจำกัด ให้ยื่นสำเนาหนังสือรับรองการ จดทะเบียนนิติบุคคล หนังสือบริคณห์สนธิ บัญชีรายชื่อกรรมการผู้จัดการ ผู้มีอำนาจควบคุม (ถ้ามี) และ บัญชีผู้ถือหุ้นรายใหญ่ (ถ้ามี) พร้อมทั้งรับรองสำเนาถูกต้อง

(๒) ในกรณีผู้ยื่นข้อเสนอเป็นบุคคลธรรมดาหรือคณะบุคคลที่มีโชติบุคคล ให้ยื่นสำเนาบัตรประจำตัวประชาชนของผู้ยื่น ข้อเสนอข้อตกลงที่แสดงถึงการเข้าเป็นหุ้นส่วน (ถ้ามี) สำเนาบัตรประจำตัวประชาชนของผู้เป็นหุ้นส่วน หรือสำเนาหนังสือเดินทางของผู้เป็นหุ้นส่วนที่มีได้ถือสัญชาติไทย พร้อมทั้งรับรองสำเนาถูกต้อง

(๓) ในกรณีผู้ยื่นข้อเสนอเป็นผู้ยื่นข้อเสนอร่วมกันในฐานะเป็นผู้ร่วมค้า ให้ยื่นสำเนา สัญญาของการเข้าร่วมค้า และเอกสารตามที่ระบุไว้ใน (๑) หรือ (๒) ของผู้ร่วมค้า แล้วแต่กรณี

(๔) เอกสารเพิ่มเติมอื่นๆ

(๑) ใบทะเบียนพาณิชย์ (ถ้ามี)

(๒) ใบทะเบียนภาษีมูลค่าเพิ่ม (ถ้ามี)

(๕) บัญชีเอกสารส่วนที่ ๑ ทั้งหมดที่ได้ยื่นพร้อมกับการเสนอราคาทางระบบจัดซื้อ จัดจ้างภาครัฐด้วยอิเล็กทรอนิกส์ ตามแบบในข้อ ๑.๗ (๑) โดยไม่ต้องแนบในรูปแบบ PDF File (Portable Document Format)

ทั้งนี้ เมื่อผู้ยื่นข้อเสนอดำเนินการแนบไฟล์เอกสารตามบัญชีเอกสารส่วนที่ ๑ ครบถ้วน ถูกต้องแล้ว ระบบจัดซื้อจัดจ้างภาครัฐด้วยอิเล็กทรอนิกส์จะสร้างบัญชีเอกสารส่วนที่ ๑ ตามแบบในข้อ ๑.๗ (๑) ให้โดยผู้ยื่นข้อเสนอไม่ต้องแนบบัญชีเอกสารส่วนที่ ๑ ดังกล่าวในรูปแบบ PDF File (Portable Document Format)

๓.๒ ส่วนที่ ๒ อย่างน้อยต้องมีเอกสารดังต่อไปนี้

(๑) ในกรณีที่ผู้ยื่นข้อเสนอมอบอำนาจให้บุคคลอื่นกระทำการแทนให้แนบหนังสือมอบอำนาจซึ่งติดอากรแสตมป์ตามกฎหมาย โดยมีหลักฐานแสดงตัวตนของผู้มอบอำนาจและผู้รับมอบอำนาจ ทั้งนี้หากผู้รับมอบอำนาจเป็นบุคคลธรรมดาต้องเป็นผู้ที่บรรลุนิติภาวะตามกฎหมายแล้วเท่านั้น

(๒) สำเนาหนังสือรับรองผลงานก่อสร้างพร้อมทั้งรับรองสำเนาถูกต้อง

(๓) บัญชีเอกสารส่วนที่ ๒ ทั้งหมดที่ได้ยื่นพร้อมกับการเสนอราคาทางระบบจัดซื้อ จัดจ้างภาครัฐด้วยอิเล็กทรอนิกส์ตามแบบในข้อ ๑.๗ (๒) โดยไม่ต้องแนบในรูปแบบ PDF File (Portable Document Format)

ทั้งนี้ เมื่อผู้ยื่นข้อเสนอดำเนินการแนบไฟล์เอกสารตามบัญชีเอกสารส่วนที่ ๒ ครบถ้วน ถูกต้องแล้ว ระบบจัดซื้อจัดจ้างภาครัฐด้วยอิเล็กทรอนิกส์จะสร้างบัญชีเอกสารส่วนที่ ๒ ตามแบบในข้อ ๑.๗ (๒) ให้โดยผู้ยื่นข้อเสนอไม่ต้องแนบบัญชีเอกสารส่วนที่ ๒ ดังกล่าวในรูปแบบ PDF File (Portable Document Format)

๔. การเสนอราคา

๔.๑ ผู้ยื่นข้อเสนอต้องยื่นข้อเสนอ และเสนอราคาทางระบบจัดซื้อจัดจ้างภาครัฐด้วย อิเล็กทรอนิกส์ตามที่กำหนดไว้ในเอกสารประกวดราคาอิเล็กทรอนิกส์นี้ โดยไม่มีเงื่อนไขใดๆ ทั้งสิ้น และจะต้องกรอก ข้อความให้ถูกต้องครบถ้วน พร้อมทั้งหลักฐานแสดงตัวตนและทำการยืนยันตัวตนของผู้ยื่นข้อเสนอโดยไม่ต้องแนบ ใบเสนอราคาในรูปแบบ PDF File (Portable Document Format)

๔.๒ ให้ผู้ยื่นข้อเสนอกรอกรายละเอียดการเสนอราคาในใบเสนอราคาตามแบบเอกสารประกวดราคาจ้างก่อสร้างด้วยวิธีประกวดราคาอิเล็กทรอนิกส์ (e-bidding) ข้อ ๑.๒ ให้ครบถ้วนโดยไม่ต้องยื่นใบแจ้งปริมาณงานและราคา และใบบัญชีรายการก่อสร้างในรูปแบบ PDF File (Portable Document Format)

ในการเสนอราคาให้เสนอราคาเป็นเงินบาทและเสนอราคาได้เพียงครั้งเดียวและราคาเดียว โดยเสนอราคารวม หรือราคาต่อหน่วย หรือราคาต่อรายการ ตามเงื่อนไขที่ระบุไว้ท้ายใบเสนอราคาให้ถูกต้อง ทั้งนี้ ราคารวมที่เสนอจะต้องตรงกันทั้งตัวเลขและตัวหนังสือ ถ้าตัวเลขและตัวหนังสือไม่ตรงกัน ให้ถือตัวหนังสือเป็นสำคัญ โดยคิดราคารวมทั้งสิ้นซึ่งรวมค่าภาษีมูลค่าเพิ่ม ภาษีอากรอื่น และค่าใช้จ่ายที่บ่งไว้แล้ว

ราคาที่เสนอจะต้องเสนอกำหนดยื่นราคาไม่น้อยกว่า ๙๐ วัน ตั้งแต่วันเสนอราคา โดยภายในกำหนดยื่นราคา ผู้ยื่นข้อเสนอต้องรับผิดชอบราคาที่ตนได้เสนอไว้และจะถอนการเสนอราคามีได้

๔.๓ ผู้ยื่นข้อเสนอจะต้องเสนอกำหนดเวลาดำเนินการก่อสร้างแล้วเสร็จไม่เกิน ๑๒๐ วัน นับถัดจากวันลงนามในสัญญาจ้างหรือจากวันที่ได้รับหนังสือแจ้งจาก จังหวัด ให้เริ่มทำงาน

๔.๔ ก่อนเสนอราคา ผู้ยื่นข้อเสนอควรตรวจสอบร่างสัญญา แบบรูป และรายการละเอียด ฯลฯ ให้ถี่ถ้วนและเข้าใจเอกสารประกวดราคาจ้างอิเล็กทรอนิกส์ทั้งหมดเสียก่อนที่จะตกลงยื่นข้อเสนอตามเงื่อนไขในเอกสารประกวดราคาจ้างอิเล็กทรอนิกส์

๔.๕ ผู้ยื่นข้อเสนอจะต้องยื่นข้อเสนอและเสนอราคาทางระบบจัดซื้อจัดจ้างภาครัฐด้วยอิเล็กทรอนิกส์ในวันที่ ๘ มีนาคม ๒๕๖๔ ระหว่างเวลา ๐๘.๓๐ น. ถึง ๑๖.๓๐ น. และเวลาในการเสนอราคา ให้ถือตามเวลาของระบบจัดซื้อจัดจ้างภาครัฐด้วยอิเล็กทรอนิกส์เป็นเกณฑ์

เมื่อพ้นกำหนดเวลายื่นข้อเสนอและเสนอราคาแล้ว จะไม่รับเอกสารการยื่นข้อเสนอและเสนอราคาใดๆ โดยเด็ดขาด

๔.๖ ผู้ยื่นข้อเสนอต้องจัดทำเอกสารสำหรับใช้ในการเสนอราคาในรูปแบบไฟล์เอกสารประเภท PDF File (Portable Document Format) โดยผู้ยื่นข้อเสนอต้องเป็นผู้รับผิดชอบตรวจสอบความครบถ้วน ถูกต้อง และชัดเจนของเอกสาร PDF File ก่อนที่จะยืนยันการเสนอราคา แล้วจึงส่งข้อมูล (Upload) เพื่อเป็นการเสนอราคาให้แก่จังหวัด ผ่านทางระบบจัดซื้อจัดจ้างภาครัฐด้วยอิเล็กทรอนิกส์

๔.๗ คณะกรรมการพิจารณาผลการประกวดราคาอิเล็กทรอนิกส์จะดำเนินการตรวจสอบคุณสมบัติของผู้ยื่นข้อเสนอแต่ละรายว่า เป็นผู้ยื่นข้อเสนอที่มีผลประโยชน์ร่วมกันกับผู้ยื่นเสนอรายอื่นตาม ข้อ ๑.๖ (๑) หรือไม่ หากปรากฏว่าผู้ยื่นข้อเสนอรายใดเป็นผู้ยื่นข้อเสนอที่มีผลประโยชน์ร่วมกันกับผู้ยื่นเสนอรายอื่น คณะกรรมการฯ จะตัดรายชื่อผู้ยื่นข้อเสนอราคาที่มีผลประโยชน์ร่วมกันนั้นออกจากการเป็นผู้ยื่นข้อเสนอ

หากปรากฏต่อคณะกรรมการพิจารณาผลการประกวดราคาอิเล็กทรอนิกส์ว่า ก่อนหรือในขณะที่ มีการพิจารณาข้อเสนอ มีผู้ยื่นข้อเสนอรายใดกระทำการอันเป็นการขัดขวางการแข่งขันอย่างเป็นธรรมตามข้อ ๑.๖ (๒) และคณะกรรมการฯ เชื่อว่ามีการกระทำอันเป็นการขัดขวางการแข่งขันอย่างเป็นธรรม คณะกรรมการฯ จะตัดรายชื่อ ผู้ยื่นข้อเสนอรายนั้นออกจากกรเป็นผู้ยื่นข้อเสนอ และจังหวัด จะพิจารณาลงโทษผู้ยื่นข้อเสนอดังกล่าวเป็นผู้ทำงาน เว้นแต่ จังหวัด จะพิจารณาเห็นว่าผู้ยื่นข้อเสนอรายนั้น มิใช่เป็นผู้ริเริ่มให้มีการกระทำดังกล่าวและได้ให้ความร่วมมือ เป็นประโยชน์ต่อการพิจารณาของจังหวัด

๔.๘ ผู้ยื่นข้อเสนอจะต้องปฏิบัติ ดังนี้

- (๑) ปฏิบัติตามเงื่อนไขที่ระบุไว้ในเอกสารประกวดราคาอิเล็กทรอนิกส์
- (๒) ราคาที่เสนอจะต้องเป็นราคาที่รวมภาษีมูลค่าเพิ่ม และภาษีอื่นๆ (ถ้ามี)

รวมค่าใช้จ่ายที่ส่งไปเรียบร้อยแล้ว

- (๓) ผู้ยื่นข้อเสนอจะต้องลงทะเบียนเพื่อเข้าสู่กระบวนการเสนอราคา ตามวัน เวลา

ที่กำหนด

- (๔) ผู้ยื่นข้อเสนอจะถอนการเสนอราคาที่เสนอแล้วไม่ได้
- (๕) ผู้ยื่นข้อเสนอต้องศึกษาและทำความเข้าใจในระบบและวิธีการเสนอราคาด้วยวิธี

ประกวดราคาอิเล็กทรอนิกส์ ของกรมบัญชีกลางที่แสดงไว้ในเว็บไซต์ www.gprocurement.go.th

๕. หลักเกณฑ์และสิทธิในการพิจารณา

๕.๑ การพิจารณาผลการยื่นข้อเสนอประกวดราคาอิเล็กทรอนิกส์ครั้งนี้ จังหวัดจะพิจารณา

ตัดสินโดยใช้หลักเกณฑ์ราคาและพิจารณาจากราคารวม

๕.๒ หากผู้ยื่นข้อเสนอรายใดมีคุณสมบัติไม่ถูกต้องตามข้อ ๒ หรือยื่นหลักฐานการยื่นข้อเสนอไม่ ถูกต้อง หรือไม่ครบถ้วนตามข้อ ๓ หรือยื่นข้อเสนอไม่ถูกต้องตามข้อ ๔ แล้ว คณะกรรมการพิจารณาผล การประกวด ราคาอิเล็กทรอนิกส์จะไม่รับพิจารณาข้อเสนอของผู้ยื่นข้อเสนอรายนั้น เว้นแต่ผู้ยื่นข้อเสนอรายใดเสนอเอกสารทาง เทคนิคหรือรายละเอียดคุณลักษณะเฉพาะของพัสดุที่จะจ้างไม่ครบถ้วน หรือเสนอรายละเอียดแตกต่างไปจากเงื่อนไข ที่จังหวัดกำหนดไว้ในประกาศและเอกสารประกวดราคาอิเล็กทรอนิกส์ ในส่วนที่มีใช้สาระสำคัญและความแตกต่างนั้น ไม่มีผลทำให้เกิดการได้เปรียบเสียเปรียบต่อผู้ยื่นข้อเสนอรายอื่น หรือเป็นการผิดพลาดเล็กน้อย คณะกรรมการฯ อาจ พิจารณาผ่อนปรนการตัดสิทธิผู้ยื่นข้อเสนอรายนั้น

๕.๓ จังหวัดสงวนสิทธิไม่พิจารณาข้อเสนอของผู้ยื่นข้อเสนอโดยไม่มีการผ่อนผัน ในกรณี

ดังต่อไปนี้

- (๑) ไม่ปรากฏชื่อผู้ยื่นข้อเสนอรายนั้นในบัญชีรายชื่อผู้รับเอกสารประกวดราคา อิเล็กทรอนิกส์ทางระบบจัดซื้อจัดจ้างด้วยอิเล็กทรอนิกส์ หรือบัญชีรายชื่อผู้ซื้อเอกสารประกวดราคาอิเล็กทรอนิกส์ ทางระบบจัดซื้อจัดจ้างด้วยอิเล็กทรอนิกส์ของจังหวัด

- (๒) ไม่กรอกชื่อผู้ยื่นข้อเสนอในการเสนอราคาทางระบบจัดซื้อจัดจ้างด้วยอิเล็กทรอนิกส์

(๓) เสนอรายละเอียดแตกต่างไปจากเงื่อนไขที่กำหนดในเอกสารประกวดราคาอิเล็กทรอนิกส์ที่เป็นสาระสำคัญ หรือมีผลทำให้เกิดความได้เปรียบเสียเปรียบแก่ผู้ยื่นข้อเสนอรายอื่น

๕.๔ ในการตัดสินใจประกวดราคาอิเล็กทรอนิกส์หรือในการทำสัญญา คณะกรรมการพิจารณาผลการประกวดราคาอิเล็กทรอนิกส์หรือจังหวัด มีสิทธิให้ผู้ยื่นข้อเสนอดีขึ้นข้อเท็จจริงเพิ่มเติมได้ จังหวัดมีสิทธิที่จะไม่รับข้อเสนอ ไม่รับราคา หรือไม่ทำสัญญา หากข้อเท็จจริงดังกล่าวไม่เหมาะสมหรือไม่ถูกต้อง

๕.๕ จังหวัดทรงไว้ซึ่งสิทธิที่จะไม่รับราคาต่ำสุด หรือราคาหนึ่งราคาใด หรือราคาที่เสนอทั้งหมดก็ได้ และอาจพิจารณาเลือกจ้างในจำนวน หรือขนาด หรือเฉพาะรายการหนึ่งรายการใด หรืออาจจะยกเลิก การประกวดราคาอิเล็กทรอนิกส์โดยไม่พิจารณาจัดจ้างเลยก็ได้ สุดแต่จะพิจารณา ทั้งนี้ เพื่อประโยชน์ของทางราชการเป็นสำคัญ และให้ถือว่า การตัดสินใจของจังหวัดเป็นเด็ดขาดผู้ยื่นข้อเสนอจะเรียกร้องค่าใช้จ่าย หรือค่าเสียหายใดๆ มิได้ รวมทั้ง จังหวัดจะพิจารณายกเลิกการประกวดราคาอิเล็กทรอนิกส์และลงโทษผู้ยื่นข้อเสนอเป็นผู้ทำงาน ไม่ว่าจะเป็นผู้ยื่นข้อเสนอที่ได้รับการคัดเลือกหรือไม่ก็ตาม หากมีเหตุที่เชื่อถือได้ว่าผู้ยื่นข้อเสนอกระทำการโดยไม่สุจริต เช่น การเสนอเอกสารอันเป็นเท็จ หรือใช้ชื่อบุคคลธรรมดา หรือนิติบุคคลอื่นมาเสนอราคาแทน เป็นต้น

ในกรณีที่ผู้ยื่นข้อเสนอรายที่เสนอราคาต่ำสุด เสนอราคาต่ำจนคาดหมายได้ว่าไม่อาจดำเนินงานตามเอกสารประกวดราคาอิเล็กทรอนิกส์ได้ คณะกรรมการพิจารณาผลการประกวดราคาอิเล็กทรอนิกส์หรือจังหวัด จะให้ผู้ยื่นข้อเสนออื่นชี้แจงและแสดงหลักฐานที่ทำให้เชื่อได้ว่าผู้ยื่นข้อเสนอสามารถดำเนินงานตามเอกสารประกวดราคาอิเล็กทรอนิกส์ให้เสร็จสมบูรณ์ หากคำชี้แจงไม่เป็นที่รับฟังได้ จังหวัด มีสิทธิที่จะไม่รับข้อเสนอหรือไม่รับราคาของผู้ยื่นข้อเสนอรายนั้น ทั้งนี้ผู้ยื่นข้อเสนอดังกล่าวไม่มีสิทธิเรียกร้องค่าใช้จ่ายหรือค่าเสียหายใดๆ จากจังหวัด

๕.๖ ก่อนลงนามในสัญญา จังหวัด อาจประกาศยกเลิกการประกวดราคาอิเล็กทรอนิกส์ หากปรากฏว่ามีการกระทำที่เข้าลักษณะผู้ยื่นข้อเสนอที่ชนะการประกวดราคาหรือที่ได้รับการคัดเลือกมีผลประโยชน์ร่วมกัน หรือมีส่วนได้เสียกับผู้ยื่นข้อเสนอรายอื่น หรือขัดขวางการแข่งขันอย่างเป็นธรรม หรือสมยอมกันกับผู้ยื่นข้อเสนอรายอื่น หรือเจ้าหน้าที่ในการเสนอราคา หรือสื่อว่ากระทำการทุจริตอื่นใดในการเสนอราคา

๖. การทำสัญญาจ้างก่อสร้าง

ผู้ชนะการประกวดราคาอิเล็กทรอนิกส์จะต้องทำสัญญาจ้างตามแบบสัญญา ดังระบุในข้อ ๑.๓ หรือทำข้อตกลงเป็นหนังสือกับจังหวัด ภายใน ๗ วัน นับถัดจากวันที่ได้รับแจ้ง และจะต้องวางหลักประกันสัญญา เป็นจำนวนเงินเท่ากับร้อยละ ๕ ของราคาค่าจ้างที่ประกวดราคาอิเล็กทรอนิกส์ ให้จังหวัดยึดถือไว้ในขณะทำสัญญา โดยใช้หลักประกันอย่างหนึ่งอย่างใด ดังต่อไปนี้

๖.๑ เงินสด

๖.๒ เช็ครีหรือตราพท์ที่ธนาคารเซ็นส่งจ่ายให้แก่โรงพยาบาลมหาสารคาม ซึ่งเป็นเช็ครีหรือตราพท์ลงวันที่ใช้เช็ครีหรือตราพท์นั้น ชำระต่อเจ้าหน้าที่ในวันทำสัญญา หรือก่อนวันนั้นไม่เกิน ๓ วันทำการ

๖.๓ หนังสือค้ำประกันของธนาคารภายในประเทศ ตามตัวอย่างที่คณะกรรมการนโยบายกำหนด ดังระบุในข้อ ๑.๔ (๒) หรือจะเป็นหนังสือค้ำประกันอิเล็กทรอนิกส์ตามวิธีการที่กรมบัญชีกลางกำหนด

๖.๔ หนังสือค้ำประกันของบริษัทเงินทุน หรือบริษัทเงินทุนหลักทรัพย์ที่ได้รับอนุญาตให้ประกอบกิจการเงินทุนเพื่อการพาณิชย์และประกอบธุรกิจค้ำประกันตามประกาศของธนาคารแห่งประเทศไทย ตามรายชื่อบริษัทเงินทุนที่ธนาคารแห่งประเทศไทยแจ้งเวียนให้ทราบ โดยอนุโลมให้ใช้ตามตัวอย่างหนังสือค้ำประกันของธนาคารที่คณะกรรมการนโยบายกำหนด ดังระบุในข้อ ๑.๔ (๒)

๖.๕ พันธบัตรรัฐบาลไทย

หลักประกันนี้จะคืนให้ โดยไม่มีดอกเบี้ยภายใน ๑๕ วันนับถัดจากวันที่ผู้ชนะการประกวดราคาอิเล็กทรอนิกส์ (ผู้รับจ้าง) พ้นจากข้อผูกพันตามสัญญาจ้างแล้ว

๗. ค่าจ้างและการจ่ายเงิน

จังหวัดจะจ่ายค่าจ้างซึ่งได้รวมภาษีมูลค่าเพิ่ม ตลอดจนภาษีอื่น ๆ และค่าใช้จ่ายทั้งปวงแล้ว โดยถือราคาเหมารวมเป็นเกณฑ์ และกำหนดการจ่ายเงินเป็น จำนวน ๓ งวด ดังนี้

งวดที่ ๑ จำนวนเงินในอัตราร้อยละ ๓๐ ของค่าจ้าง

จ่ายให้เมื่อผู้รับจ้างได้ทำการ

- ๑.๑ งานรื้อเคาน์เตอร์เดิมแล้วเสร็จ
- ๑.๒ งานรื้อประตูเดิม ซ่อมแซมแล้วเสร็จ
- ๑.๓ งานฝ้าเพดานเดิม ซ่อมแซมแล้วเสร็จ
- ๑.๔ งานเดินสายไฟ - งานระบบ แล้วเสร็จ
- ๑.๕ งานผนัง WP๒ , WP๓ (ยกเว้นทาสี) แล้วเสร็จ

กำหนดเวลา ๔๐ วัน

งวดที่ ๒ จำนวนเงินในอัตราร้อยละ ๓๐ ของค่าจ้าง

จ่ายให้เมื่อผู้รับจ้างได้ทำการ

- ๒.๑ งาน T๑ แล้วเสร็จ
- ๒.๒ งานติดตั้งเครื่องปรับอากาศแล้วเสร็จ
- ๒.๓ งานติดตั้งไฟ , ปลั๊กไฟแล้วเสร็จ
- ๒.๔ งานติดตั้งประตู - หน้าต่าง D๑ ,DW๑ ,DW๒ แล้วเสร็จ
- ๒.๕ งานปรับสภาพพื้นแล้วเสร็จ

๒.๖ งานป้ายแล้วเสร็จ

๒.๗ งานทาสีแล้วเสร็จ

กำหนดเวลา ๔๐ วัน

งวดที่ ๓ จำนวนเงินในอัตราร้อยละ ๔๐ ของค่าจ้าง

จ่ายให้เมื่อผู้รับจ้างได้ทำการ

๓.๑ งานติดตั้งระบบกล้องวงจรปิดแล้วเสร็จ

๓.๒ งานติดตั้งทีวีแล้วเสร็จ

๓.๓ งานติดตั้งระบบเสียงแล้วเสร็จ

๓.๔ งานติดตั้งกระเบื้องยาง - บัวพื้น แล้วเสร็จ

๓.๕ งานจัดวางเตียง - เก้าอี้แล้วเสร็จ

๓.๖ นอกจากนี้ให้ทำการก่อสร้างส่วนอื่นๆ ที่เหลือทั้งหมดให้แล้วเสร็จเรียบร้อย

ถูกต้องครบถ้วนตามรูปแบบรายการก่อสร้างทุกประการ พร้อมทำความสะอาดพื้นที่ให้เรียบร้อยทั้งหมดแล้วเสร็จ

๘. อัตราค่าปรับ

ค่าปรับตามสัญญาจ้างแนบท้ายเอกสารประกวดราคาอิเล็กทรอนิกส์นี้ หรือข้อตกลงจ้าง เป็นหนังสือจะกำหนด ดังนี้

๘.๑ กรณีที่ผู้รับจ้างนำงานที่รับจ้างไปจ้างช่วงให้ผู้อื่นทำอีกทอดหนึ่งโดยไม่ได้รับอนุญาต จากจังหวัด จะกำหนดค่าปรับสำหรับการฝ่าฝืนดังกล่าวเป็นจำนวนร้อยละ ๐.๑๐ ของวงเงินของงานจ้างช่วงนั้น

๘.๒ กรณีที่ผู้รับจ้างปฏิบัติผิดสัญญาจ้างก่อสร้าง นอกเหนือจากข้อ ๘.๑ จะกำหนดค่าปรับเป็น รายวันเป็นจำนวนเงินตายตัวในอัตราร้อยละ ๐.๑๐ ของราคางานจ้าง

๙. การรับประกันความชำรุดบกพร่อง

ผู้ชนะการประกวดราคาอิเล็กทรอนิกส์ซึ่งได้ทำสัญญาจ้าง ตามแบบ ดังระบุในข้อ ๑.๓ หรือ ข้อตกลงจ้างเป็นหนังสือแล้วแต่กรณี จะต้องรับประกันความชำรุดบกพร่องของงานจ้างที่เกิดขึ้นภายในระยะเวลา ไม่น้อยกว่า ๒ ปี นับถัดจากวันที่จังหวัดได้รับมอบงาน โดยต้องบริหารจัดการซ่อมแซมแก้ไขให้ใช้การได้ดีดังเดิมภายใน ๑๕ วัน นับถัดจากวันที่ได้รับแจ้งความชำรุดบกพร่อง

๑๐. ข้อสงวนสิทธิในการยื่นข้อเสนอและอื่น ๆ

๑๐.๑ เงินค่าจ้างสำหรับงานจ้างครั้งนี้ ได้มาจากเงินหมวดอุดหนุนทั่วไป ศูนย์แพทยศาสตร์ชั้น คลินิก ปีงบประมาณ ๒๕๖๓

การลงนามในสัญญาจะกระทำต่อเมื่อ จังหวัดได้รับอนุมัติเงินค่าก่อสร้างจากเงิน หมวดอุดหนุนทั่วไป ศูนย์แพทยศาสตร์ชั้นคลินิก ปีงบประมาณ ๒๕๖๓

๑๐.๒ เมื่อจังหวัดได้คัดเลือกผู้ยื่นข้อเสนอรายใดให้เป็นผู้รับจ้าง และได้ตกลงจ้าง ตามการประกวดราคาอิเล็กทรอนิกส์แล้ว ถ้าผู้รับจ้างจะต้องสั่งหรือนำสิ่งของมาเพื่องานจ้างดังกล่าวเข้ามาจาก ต่างประเทศ และของนั้นต้องนำเข้ามาโดยทางเรือในเส้นทางที่มีเรือไทยเดินอยู่ และสามารถให้บริการรับขนได้ ตามที่รัฐมนตรีว่าการกระทรวงคมนาคมประกาศกำหนด ผู้ยื่นข้อเสนอซึ่งเป็นผู้รับจ้างจะต้องปฏิบัติตามกฎหมาย ว่าด้วยการส่งเสริมการพาณิชย์นาวี ดังนี้

(๑) แฉงการสั่งหรือนำสิ่งของดังกล่าวเข้ามาจากต่างประเทศต่อกรมเจ้าท่า ภายใน ๗ วัน นับตั้งแต่วันที่ผู้รับจ้างสั่งหรือซื้อของจากต่างประเทศ เว้นแต่เป็นของที่รัฐมนตรีว่าการกระทรวงคมนาคมประกาศ ยกเว้นให้บรรทุกโดยเรืออื่นได้

(๒) จัดการให้สิ่งของดังกล่าวบรรทุกโดยเรือไทย หรือเรือที่มีสิทธิเช่นเดียวกับเรือไทย จากต่างประเทศมายังประเทศไทย เว้นแต่จะได้รับอนุญาตจากกรมเจ้าท่า ให้บรรทุกสิ่งของนั้น โดยเรืออื่นที่มีใช้ เรือไทย ซึ่งจะต้องได้รับอนุญาตเช่นนั้นก่อนบรรทุกของลงเรืออื่น หรือเป็นของที่รัฐมนตรีว่าการกระทรวงคมนาคม ประกาศยกเว้นให้บรรทุกโดยเรืออื่น

(๓) ในกรณีที่ไม่ปฏิบัติตาม (๑) หรือ (๒) ผู้รับจ้างจะต้องรับผิดชอบตามกฎหมายว่าด้วยการส่งเสริมการพาณิชย์

๑๐.๓ ผู้ยื่นข้อเสนอซึ่งจังหวัดได้คัดเลือกแล้ว ไม่ไปทำสัญญาหรือข้อตกลงจ้างเป็นหนังสือภายใน เวลาที่กำหนดดังระบุไว้ในข้อ ๗ จังหวัดจะริบหลักประกันการยื่นข้อเสนอ หรือเรียกธรงจากผู้ออกหนังสือค้ำประกัน การยื่นข้อเสนอทันที และอาจพิจารณาเรียกธรงให้ชดใช้ความเสียหายอื่น (ถ้ามี) รวมทั้งจะพิจารณาให้เป็นผู้ทำงาน ตามระเบียบกระทรวงการคลังว่าด้วยการจัดซื้อจัดจ้างและการบริหารพัสดุภาครัฐ

๑๐.๔ จังหวัดสงวนสิทธิที่จะแก้ไขเพิ่มเติมเงื่อนไข หรือข้อกำหนดในแบบสัญญาหรือข้อตกลง จ้างเป็นหนังสือให้เป็นไปตามความเห็นของสำนักงานอัยการสูงสุด (ถ้ามี)

๑๐.๕ ในกรณีที่เอกสารแนบท้ายเอกสารประกวดราคาอิเล็กทรอนิกส์นี้ มีความขัดหรือแย้งกัน ผู้ยื่นข้อเสนอจะต้องปฏิบัติตามคำวินิจฉัยของจังหวัด คำวินิจฉัยดังกล่าวให้ถือเป็นที่สุด และผู้ยื่นข้อเสนอไม่มีสิทธิ เรียกธรงค่าใช้จ่ายใดๆ เพิ่มเติม

๑๐.๖ จังหวัด อาจประกาศยกเลิกการจัดจ้างในกรณีต่อไปนี้ได้ โดยที่ผู้ยื่นข้อเสนอจะเรียกธรง ค่าเสียหายใดๆ จากจังหวัดไม่ได้

(๑) จังหวัดไม่ได้รับการจัดสรรเงินที่จะใช้ในการจัดจ้างหรือได้รับจัดสรรแต่ไม่เพียงพอ ที่จะทำการจัดจ้างครั้งนี้ต่อไป

(๒) มีการกระทำที่เข้าลักษณะผู้ยื่นข้อเสนอที่ชนะการจัดจ้างหรือที่ได้รับการคัดเลือก มีผลประโยชน์ร่วมกัน หรือมีส่วนได้เสียกับผู้ยื่นเสนอรายอื่น หรือขัดขวางการแข่งขันอย่างเป็นธรรมหรือสมยอมกัน กับผู้ยื่นเสนอรายอื่น หรือเจ้าหน้าที่ในการเสนอราคา หรือสื่อว่ากระทำการทุจริตอื่นใดในการเสนอราคา

(๓) การทำการจัดจ้างครั้งนี้ต่อไปอาจก่อให้เกิดความเสียหายแก่จังหวัด หรือกระทบต่อ ประโยชน์สาธารณะ

(๔) กรณีอื่นในทำนองเดียวกับ (๑) (๒) หรือ (๓) ตามที่กำหนดในกฎกระทรวงซึ่งออก ตามความในกฎหมายว่าด้วยการจัดซื้อจัดจ้างและการบริหารพัสดุภาครัฐ

๑๑. การปรับราคาค่างานก่อสร้าง

การปรับราคาค่างานก่อสร้างตามสูตรการปรับราคาตั้งระบุในข้อ ๑.๕ จะนำมาใช้ในกรณีนี้ ค่างานก่อสร้างลดลงหรือเพิ่มขึ้น โดยวิธีการต่อไปนี้

ตามเงื่อนไข หลักเกณฑ์ สูตรและวิธีคำนวณที่ใช้กับสัญญาแบบปรับราคาได้ตามมติคณะรัฐมนตรี เมื่อวันที่ ๒๒ สิงหาคม ๒๕๓๒ เรื่อง การพิจารณาช่วยเหลือผู้ประกอบการอาชีพงานก่อสร้าง ตามหนังสือสำนักเลขาธิการ คณะรัฐมนตรี ที่ นร ๐๒๐๓/ว ๑๐๙ ลงวันที่ ๒๔ สิงหาคม ๒๕๓๒

๑๒. การปฏิบัติตามกฎหมายและระเบียบ

ในระหว่างระยะเวลาการก่อสร้าง ผู้ยื่นข้อเสนอที่ได้รับการคัดเลือกให้เป็นผู้รับจ้างต้องปฏิบัติตามหลักเกณฑ์ที่กฎหมายและระเบียบได้กำหนดไว้โดยเคร่งครัด

๑๓. การประเมินผลการปฏิบัติงานของผู้ประกอบการ

จังหวัด สามารถนำผลการปฏิบัติงานแล้วเสร็จตามสัญญาของผู้ยื่นข้อเสนอที่ได้รับการคัดเลือก ให้เป็นผู้รับจ้างเพื่อนำมาประเมินผลการปฏิบัติงานของผู้ประกอบการ

ทั้งนี้ หากผู้ยื่นข้อเสนอที่ได้รับการคัดเลือกไม่ผ่านเกณฑ์ที่กำหนดจะถูกระงับการยื่นข้อเสนอหรือทำสัญญากับจังหวัด ไว้ชั่วคราว



ตารางแสดงวงเงินงบประมาณที่ได้รับจัดสรรและราคากลาง (ราคาอ้างอิง) ในงานจ้างก่อสร้าง

๑. ชื่อโครงการ : งานปรับปรุงห้อง Skill Lap พร้อมอุปกรณ์
หน่วยงานเจ้าของโครงการ : โรงพยาบาลมหาสารคาม
๒. วงเงินงบประมาณที่ได้รับจัดสรร : ๑,๒๕๒,๕๘๒.- บาท (หนึ่งล้านสองแสนห้าหมื่นแปดสิบบาทถ้วน)
๓. ลักษณะงานโดยสังเขป : ปรับปรุง
๔. ราคากลางคำนวณ ณ วันที่ ๑๗ กุมภาพันธ์ ๒๕๖๔
เป็นเงิน ๘๔๑,๖๐๐.- บาท (แปดแสนสี่หมื่นหนึ่งพันหกร้อยบาทถ้วน)
๕. บัญชีประมาณการราคากลาง.....
- ๕.๑ แบบ ป.ร.๔
๕.๒ แบบ ป.ร.๕
๕.๓ แบบ ป.ร.๖
๖. รายชื่อคณะกรรมการกำหนดราคากลาง
- ๖.๑ นางกัญดา คำพอ ตำแหน่ง นักจัดการงานทั่วไปชำนาญการ ประธานกรรมการ
- ๖.๒ นายจิระพันธ์ แสงยศ ตำแหน่ง นายช่างเทคนิคชำนาญงาน กรรมการ
- ๖.๓ นายศศิพงษ์ พิมพ์นิษฐ์ ตำแหน่ง วิศวกรไฟฟ้า กรรมการ

ลงชื่อ

(นางกัญดา คำพอ)

ประธานกรรมการ
นักจัดการงานทั่วไปชำนาญการ

ลงชื่อ

(นายจิระพันธ์ แสงยศ)

กรรมการ
นายช่างเทคนิคชำนาญงาน

ลงชื่อ

(นายศศิพงษ์ พิมพ์นิษฐ์)

กรรมการ
วิศวกรไฟฟ้า

สรุปผลการกำหนดราคาค่าก่อสร้าง

แบบ ปร.6

โครงการก่อสร้าง	งานปรับปรุงห้อง Skill Lab	แบบเลขที่	
สถานที่ก่อสร้าง	โรงพยาบาลมหาสารคาม	เอกสารเลขที่	
วันที่ประมาณการ	๑๓ ตุลาคม ๒๕๖๔	พื้นที่อาคาร	-
ราคาค่าวัสดุและแรงงานมาตรฐานต่อหน่วย		จำนวน (ชิ้น)	-
*หลักเกณฑ์คำนวณราคากลางตามหนังสือกระทรวงการคลัง ที่ กค.๐433.2/ว281 ลว.19 มิถุนายน 2563 * FACTOR - F งานอาคาร			
เงื่อนไข - เงินล่วงหน้าจ่าย 0% - เงินประกันผลงานหัก 0% - ตอมเบี้ยเงินกู้ 6% - ภาษีมูลค่าเพิ่ม 7%			
รายการ		ค่างานต้นทุน (บาท)	หมายเหตุ
1. ปรับปรุงห้อง Skill Lab		391,176.00	ราคากองแบบแผน
2. งานครุภัณฑ์		450,427.00	ราคาพาณิชย์จังหวัด
			ราคากลางบัญชีกลาง
สรุป รวมค่างานต้นทุน		841,603.00	
คิดเป็นเงินประมาณก่อสร้าง		841,600.00	
(ตัวอักษร)	แปดแสนสี่หมื่นหนึ่งพันหกบาทถ้วน		

(ลงชื่อ)

 (นางกัญดา คำพ้อ)

ประธานกรรมการ

นักจัดการงานทั่วไปชำนาญการ

(ลงชื่อ)

 (นายจักรพันธ์ แสนยศ)

กรรมการ

นายช่างเทคนิคชำนาญงาน

(ลงชื่อ)

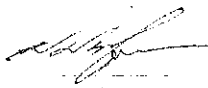

 (นายศศิพงษ์ ทิมพะนิิตย์)
กรรมการ
วิศวกรไฟฟ้า

แบบสรุปค่าก่อสร้างของงานก่อสร้างอาคาร

แบบ ปร.5

โครงการก่อสร้าง		งานปรับปรุงห้อง Skill Lab		แบบเลขที่		
สถานที่ก่อสร้าง		โรงพยาบาลสมหาสารคาม		เอกสารเลขที่		
ลำดับที่	รายการ	คำนวณต้นทุน (บาท)	FACTOR F	รวมค่าก่อสร้าง (บาท)	หมายเหตุ	
1	ค่าวัสดุและแรงงานเป็นเงินงบประมาณ	299,614.00				
2	ค่าอำนวยความสะดวกและดำเนินการ แพตเตอร์ F = 1.3056 คัดเป็นเงิน	420,960	91,562.04	391,176.04		
			29,467.20			-
			-			-
	คิดเป็นเงิน		-	450,427.20		
สรุป	รวมค่าก่อสร้างเป็นเงินทั้งสิ้น			841,603		
	คิดเป็นเงินประมาณ			841,600		
ตัวอักษร (แปดเหลี่ยมหนึ่งพันห้าร้อยบาทถ้วน)						

(ลงชื่อ)

(นางกัญญา ค่ำ พอย)

ประธานกรรมการ
นักจัดการงานทั่วไปชำนาญการ

(ลงชื่อ)

(นายจีระพันธุ์ แสงยศ)

กรรมการ
นายช่างเทคนิคชำนาญงาน

(ลงชื่อ)

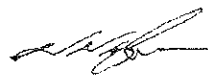
(นายศศิพงษ์ ทิมพะนิติก)

กรรมการ
วิศวกรไฟฟ้า

แบบแสดงรายการปริมาณวัสดุและราคา

แบบ ปร.4

ลำดับ ที่	รายการ	หน่วย	จำนวน	ค่าวัสดุ		ค่าแรงงาน		รวมเงิน	หมายเหตุ
				ต่อหน่วย	เป็นเงิน	ต่อหน่วย	เป็นเงิน		
1	หมวดงานปรับปรุงห้อง								
	1.1 งานผนัง								
	WP01 ผนังอาคารเดิมทาสีขาว	ตร.ม.	46.00	50.00	2,300.00	30.00	1,380.00	3,680.00	
	WP2-ผนังยิปซัมบอร์ด 9 มม. โครงเคร่าเหล็กชุบสังกะสี ด้านเดียว งานเขียน ทาสี	ตร.ม.	49.00	260.00	12,740.00	130.00	6,370.00	19,110.00	
	WP3-ผนังยิปซัมบอร์ด 9 มม. โครงเคร่าเหล็กชุบสังกะสี สองด้าน งานเขียน ทาสี	ตร.ม.	39.00	491.00	19,149.00	190.00	7,410.00	26,559.00	
	WP4-ฉากกั้น PVC (แบบพับ)	ตร.ม.	7.50	1,200.00	9,000.00			9,000.00	
	1.2 งานพื้น								
	ปรับสภาพพื้นเดิม	ตร.ม.	79.00	50.00	3,950.00	50.00	3,950.00	7,900.00	
	FL01-กระเบื้องยางลายไม้	ตร.ม.	79.00	700.00	55,300.00	50.00	3,950.00	59,250.00	
	งานติดตั้งบัวพื้น PVC ขนาด 4 นิ้ว	ม.	73.00	90.00	6,570.00	40.00	2,920.00	9,490.00	
	1.3 งานฝ้าเพดาน								
	ฝ้าเพดานเดิม ซ่อมแซม/ทาสีใหม่	ตร.ม.	79.00			100.00	7,900.00	7,900.00	

(ลงชื่อ)



(นางกัญดา คำพอล)

ประธานกรรมการ

นักจัดการงานทั่วไปชำนาญการ

(ลงชื่อ)



(นายจิระพันธุ์ แสงยศ)

กรรมการ

นางช่างเทคนิคชำนาญการ

(ลงชื่อ)

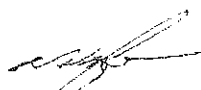

(นายศศิพงษ์ พิภพนิรันดร์)

กรรมการ

วิศวกรไฟฟ้า

ลำดับ ที่	รายการ	หน่วย	ปริมาณ	ราคาวัสดุ		ค่าแรงงาน		รวมเงิน	หมายเหตุ
				ต่อหน่วย	เป็นเงิน	ต่อหน่วย	เป็นเงิน		
1.4	งานระบบไฟฟ้า								
	EC1-โคมไฟดาวน์ไลท์ สีขาว ขนาด 4" และงานติดตั้ง	ชุด	24.00	350.00	8,400.00	200.00	4,800.00	13,200.00	
	EC2-โคมไฟเส้น LED แสงสีวอร์ม	ชุด	12.00	450.00	5,400.00	100.00	1,200.00	6,600.00	
	หม้อแปลงยกโคมไฟเส้น LED	ชุด	2.00	800.00	1,600.00	200.00	400.00	2,000.00	
	เต้ารับ 2P+G, 3ชุด	ชุด	17.00	560.00	9,520.00	200.00	3,400.00	12,920.00	
	สวิตช์ไฟ	ชุด	5.00	200.00	1,000.00	160.00	800.00	1,800.00	
	ปลั๊กโทรศัพท์	ชุด	5.00	135.00	675.00	90.00	450.00	1,125.00	
	ปลั๊กทีวี	ชุด	3.00	200.00	600.00	160.00	480.00	1,080.00	
	อุปกรณ์ต่อพ่วงอื่นๆ	เหมา							
1.5	งานประตุน้ำต่าง								
	งานร้อยประตูเดิม พร้อมวงกบ และงานเก็บรอยทาสี	เหมา	1.00			1,500.00	1,500.00	1,500.00	
	D1-ประตูบานเปิดกระจก ตามรูปแบบรายการ	ชุด	1.00	9,500.00	9,500.00			9,500.00	
	DW1-ประตูบานเลื่อนตัวยาวอลูมิเนียมอบขาว	ชุด	2.00	27,200.00	54,400.00			54,400.00	
	กระจกใส 6 มม พร้อมช่องแสงติดตาย ตามรูปแบบรายการ								
	DW2-ประตูบานเปิดเดี่ยวอลูมิเนียมอบขาว	ชุด	2.00	25,300.00	50,600.00			50,600.00	
	กระจกใส 6 มม พร้อมช่องแสงติดตาย ตามรูปแบบรายการ								
1.6	งานอื่นๆ								
	งานร้อยเคเบิลต่อรั้วเดิมเก็บงานฉาบปูนทาสี ให้เรียบร้อย	เหมา	1.00			2,000.00	2,000.00	2,000.00	
	รวม								
	รวมค่าปรับปรุงห้อง							299,614.00	

(ลงชื่อ)

 (นางกัญญา คำพ้อ)

ประธานกรรมการ

ผู้จัดการงานทั่วไปชำนาญการ

(ลงชื่อ)

 (นายจรัสพันธ์ุ แสงยศ)

กรรมการ

นายช่างเทคนิคชำนาญงาน

(ลงชื่อ)

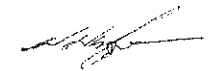
 (นายศศิพงษ์ ทิมพะนิคย์)

กรรมการ

วิศวกรไฟฟ้า

ลำดับ ที่	รายการ	หน่วย	จำนวน	ค่าวัสดุ		ค่าแรงงาน		รวมเงิน	หมายเหตุ
				ต่อหน่วย	เป็นเงิน	ต่อหน่วย	เป็นเงิน		
2	งานครุภัณฑ์								
	2.1 อุปกรณ์ระบบกล้องวงจรปิด								
	กล้องวงจรปิดระบบเครือข่ายแบบโปปรับหมุน	ชุด	1.00	4,880.00	4,880.00	500.00	500.00	5,380.00	
	กล้องวงจรปิดระบบเครือข่ายแบบปรับหมุนได้	ชุด	2.00	22400.00	44,800.00	1,000.00	2,000.00	46,800.00	
	เครื่องบันทึกภาพจากกล้อง	ชุด	1.00	6600.00	6,600.00	500.00	500.00	7,100.00	
	เครื่องควบคุมการหมุนของกล้อง	ชุด	1.00	9200.00	9,200.00	1,000.00	1,000.00	10,200.00	
	จอแอลซีดี LCD	ชุด	1.00	4150.00	4,150.00			4,150.00	
	อุปกรณ์ต่อพ่วงอื่นๆ	เหมา	1.00	2,000.00	2,000.00			2,000.00	
	2.2 อุปกรณ์ระบบภาพ								
	อุปกรณ์รวมสัญญาณ HDMI 4 to 1	ชุด	1.00	8,820.00	8,820.00			8,820.00	
	อุปกรณ์สลับสัญญาณ HDMI 1 to 4	ชุด	1.00	5,930.00	5,930.00			5,930.00	
	ทีวี 65 นิ้ว	ชุด	1.00	33,000.00	33,000.00	500.00	500.00	33,500.00	
	ทีวี 55 นิ้ว	ชุด	1.00	23,500.00	23,500.00	500.00	500.00	24,000.00	
	อุปกรณ์ต่อพ่วงอื่นๆ	เหมา	1.00	8,000.00	8,000.00			8,000.00	
	2.3 อุปกรณ์ระบบเสียง								
	ไมโครโฟนแบบถาวร	ชุด	1.00	12,950.00	12,950.00	500.00	500.00	13,450.00	
	ไมโครโฟนแบบขานขนาดเล็ก	ชุด	3.00	12,840.00	38,520.00	500.00	1,500.00	40,020.00	
	ไมโครโฟนแบบไร้สาย	ชุด	1.00	11,250.00	11,250.00			11,250.00	
	ลำโพงแบบติดตั้ง	ชุด	2.00	12,030.00	24,060.00	500.00	1,000.00	25,060.00	
	เครื่องขยายเสียงพร้อมมีทซ์เสียง	ชุด	1.00	28,500.00	28,500.00	1,500.00	1,500.00	30,000.00	
	อุปกรณ์ต่อพ่วงอื่นๆ	เหมา	1.00	5,000.00	5,000.00			5,000.00	

(ลงชื่อ)

(นางกัญดา คีรพล)

ประธานกรรมการ

นักจัดการงานทั่วไปชำนาญการ

(ลงชื่อ)

(นายจิระพันธุ์ สลงยศ)

กรรมการ

นายช่างเทคนิคชำนาญงาน

(ลงชื่อ)

(นายศัพทพงศ์ ทิมพะนิลย์)

กรรมการ

วิศวกรไฟฟ้า

ลำดับ ที่	รายการ	หน่วย	จำนวน	ค่าวัสดุ		ค่าแรงงาน		รวมเงิน	หมายเหตุ
				ต่อหน่วย	เป็นเงิน	ต่อหน่วย	เป็นเงิน		
	2.4 งานระบบอื่นๆ								
	- เครื่องสำรองไฟ	ชุด	2.00	6950.00	13,900.00			13,900.00	
	- เครื่องปรับอากาศ แบบฝังฝ้าเพดาน 18,000 BTU	ชุด	1.00	37,000.00	37,000.00	4,000.00	4,000.00	41,000.00	
	- เครื่องปรับอากาศ แบบแขวนตั้งผนัง 9,000 BTU	ชุด	2.00	13,900.00	27,800.00	1,500.00	3,000.00	29,800.00	
	2.5 งานเฟอร์นิเจอร์								
	- T1 โต๊ะ ขนาด 0.60x1.95x0.75 เมตร โครงไม้ กระจกใส	ชุด	1.00	8190.00	8,190.00	3,510.00	3,510.00	11,700.00	
	โต๊ะสี่เหลี่ยมเหล็ก สีขาว								
	- T1 โต๊ะ ขนาด 0.15x0.80 เมตร, โครงไม้ 1"x1" ไม้ขัดผิว	ชุด	1.00	1,000.00	1,000.00			1,000.00	
	- โต๊ะสี่เหลี่ยมเหล็ก TD BOARD 7103 IM, ทาสีขาว ทำสีดำ								
	- L02 โต๊ะขนาด 0.15x0.60 เมตร, โครงไม้ 1"x1" ไม้ขัดผิว	ชุด	1.00	1,000.00	1,000.00			1,000.00	
	โต๊ะสี่เหลี่ยมเหล็ก TD BOARD 7103 IM, ทาสีขาว ทำสีดำ								
	- L03 โต๊ะขนาด 0.15x0.60 เมตร, โครงไม้ 1"x1" ไม้ขัดผิว	ชุด	1.00	1,000.00	1,000.00			1,000.00	
	โต๊ะสี่เหลี่ยมเหล็ก TD BOARD 7103 IM, ทาสีขาว ทำสีดำ								
	- L04 โต๊ะขนาด 0.40x1.00 เมตร, โครงไม้ 1"x1" ไม้ขัดผิว	ชุด	1.00	4,500.00	4,500.00			4,500.00	
	โต๊ะสี่เหลี่ยมเหล็ก TD BOARD 7103 IM, ทาสีขาว ทำสีดำ								
	- C1 เก้าอี้หนังทั้งตัว สีขาว	ชุด	2.00	3,000.00	6,000.00			6,000.00	
	- C2 เก้าอี้หนังเขียน สีขาว	ชุด	12.00	1,200.00	14,400.00			14,400.00	
	- เติงตู้ป๊อ	ชุด	1.00	16,000.00	16,000.00			16,000.00	
	รวมค่าปรับปรุงห้อง							420,960.00	

(ลงชื่อ)

 (นางกัญญา คำพอง)

 ประธานกรรมการ
 นักจัดการงานทั่วไปชำนาญการ

(ลงชื่อ)

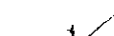
 (นายจิระพันธุ์ แสงยศ)

 กรรมการ
 นายช่างเทคนิคชำนาญงาน

(ลงชื่อ)

 (นายศุภพงษ์ พิมพ์นิล)

 กรรมการ
 วิศวกรไฟฟ้า



ปรับปรุงห้อง SKILL LAB พร้อมอุปกรณ์

แบบเลขที่ รพ.มค.014/2563

สถานที่ อาคารศูนย์แพทยศาสตรศึกษาชั้นคลินิก

เจ้าของ โรงพยาบาลมหาวิทยาลัยรามคำแหง

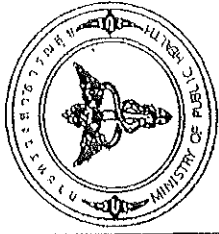

โรงพยาบาลมหาสารคาม
จังหวัดมหาสารคาม
โครงการ
ศูนย์บริการ Skills Lab พร้อมระบบ อากาศภายในอาคารสำหรับนักเรียน
ชื่อแบบ
แบบร่างที่ 01/2563
วิศวกร: ศรสิทธิ์
ตรวจสอบ
นายธีรพันธุ์ และ นางชัชวาลย์ อภัย นายช่างเทคนิคชำนาญงาน
แบบแปลน
แปลนชั้นก่อนปรับสูง
มาตราส่วน - 1 : 75
แบบเลขที่ - พ.พ.บ.014/2563
ว.ค.ป. 26/04/2563
DRAWING NO. TOTAL
A-01 2
38

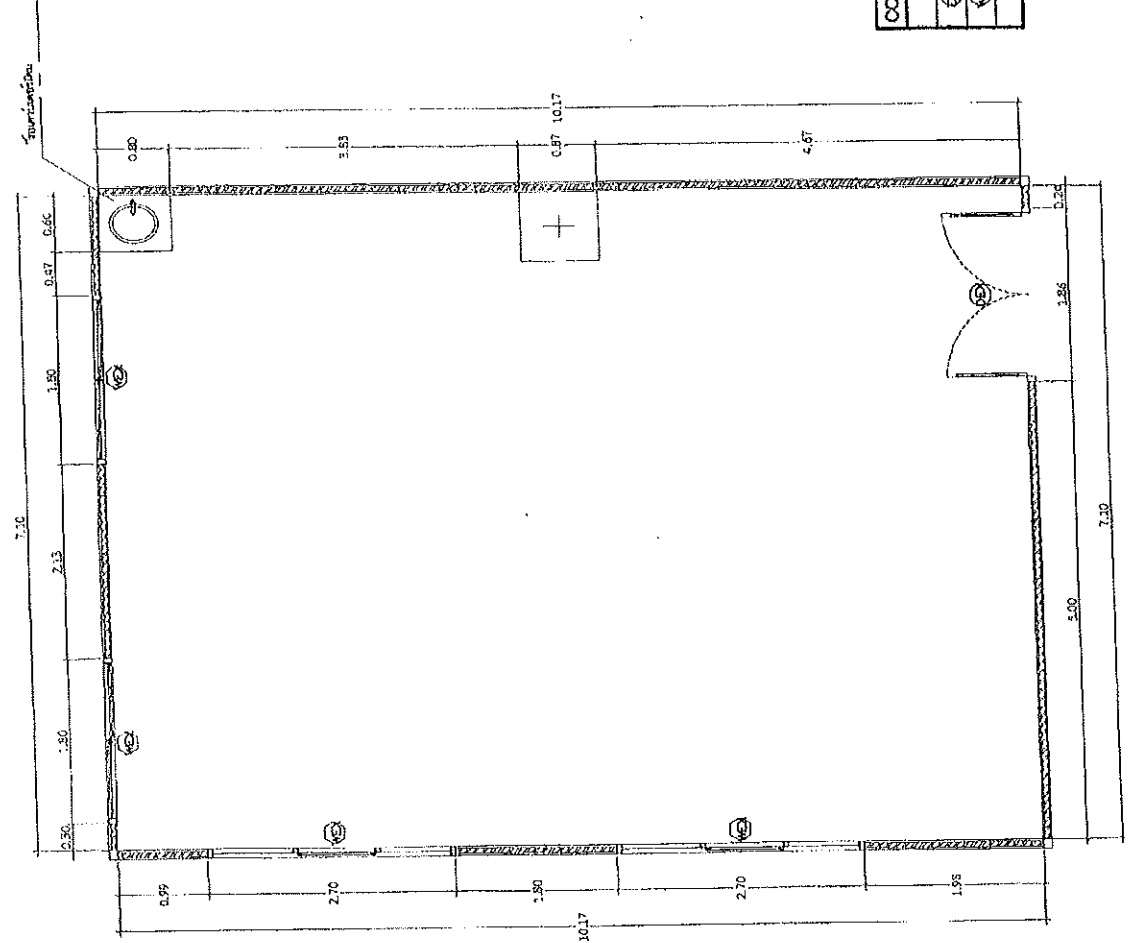

CODE	DESCRIPTION
	ผนังทึบ
	ฝ้าเพดาน
	พื้นกระเบื้อง



โรงพยาบาลรามาธิบดี

จังหวัดนนทบุรี

โครงการ

ปรับปรุงห้อง S-01, LAB. ห้องปฏิบัติการ
อาคารควบคุมยาเสพติดที่กรมราชทัณฑ์

เขียนโดย

[Signature]

สถาปนิก/ผู้เขียน

วิศวกรโครงสร้าง

ตรวจรับ

[Signature]

นายธีรวิทย์ เกตุสม
นายทรงเกียรติ วัฒนารัตน

แบบแปลน

แบบพิมพ์ครั้งที่ 1

ขนาดกระดาษ - 1 : 75

แบบเลขที่ - รท.บ.ร.014/2563

1.ต.1. 26/04/2563

DRAWING NO. TOTAL

4 - 02 3

18

FURNITURE CHART

CODE	DESCRIPTION	SIZE	UNIT	REMARK
T1	โต๊ะ Control	0.60 x 1.05 x 0.75	1	ห้อง S-01
C1	เก้าอี้	-	12	ห้อง S-01
C2	เก้าอี้ Visi Control	-	2	ห้อง S-01
A1	เก้าอี้	-	1	ห้อง S-01
TV	Television SE	-	1	ห้อง S-01
TV	Television SE	-	1	ห้อง S-01

Door-Window Finishes Chart

CODE	DESCRIPTION	SET
D1	ประตูบานเปิดขนาด 1.00 x 2.05 ม.	1
DW	ประตูบานเปิดขนาด 1.00 x 2.05 ม. พร้อมกระจกใส	2
DW	ประตูบานเปิดขนาด 1.00 x 2.05 ม.	2
DW	ประตูบานเปิดขนาด 1.00 x 2.05 ม. พร้อมกระจกใส	2
DW	ประตูบานเปิดขนาด 1.00 x 2.05 ม.	2

Wall Finishes Chart

CODE	DESCRIPTION	SIZE
	Type : ผนังปูน Color : สีเทา Code : Base A Supplier : -	46
	Type : ผนังปูนทาสี 9 มม. ทรายดำ Color : สีเทา Code : Base A Supplier : -	48
	Type : ผนังปูนทาสี 9 มม. ทรายดำ Color : สีเทา Code : Base A Supplier : -	39
	Type : ฝ้าเพดาน PVC (แบบดำ) Color : สีเทา Code : Base A Supplier : - Material : -	7.5

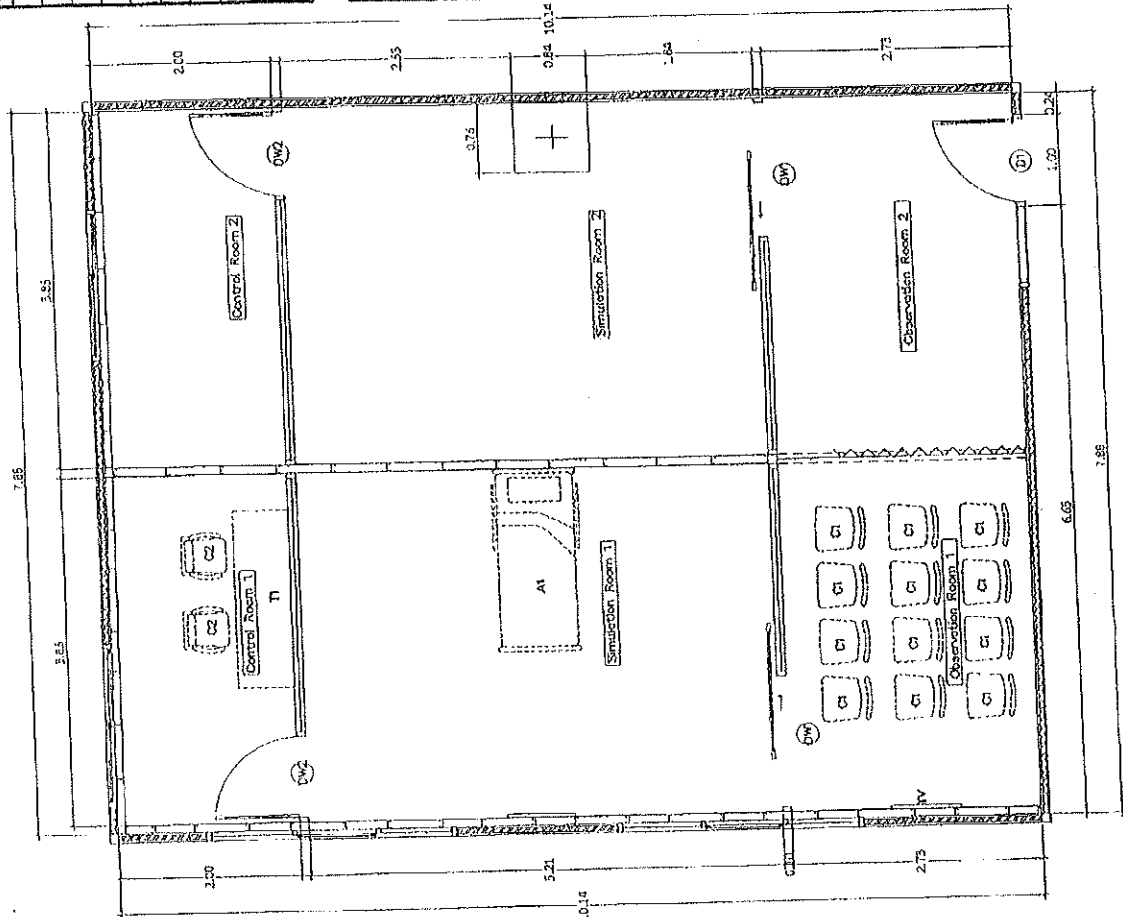

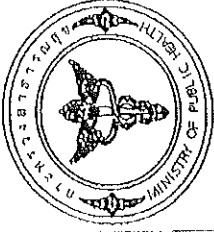

โรงพยาบาลเทพารักษ์
จังหวัดมหาสารคาม

โครงการ

- รับผิดชอบ SKILL LAB ห้องฉุกเฉิน
อาคารศูนย์แพทย์ศาสตร์พิษวิทยา

เขียนแบบ

[Handwritten signature]

นายประสิทธิ์ สุทธิ

วิศวกรโครงสร้าง

ตรวจสอบ

[Handwritten mark]

นายธีรวัฒน์ แสง
นายชัชวาลย์ ศุภบุญ

นายณรงค์

นายประ

มาตรฐาน - 1 : 75

แบบร่างที่ - 574.11ค.0.4/2563

ว.ค.บ. 26/04/2563

DRAWING NO. TOTAL

A-03 4 15

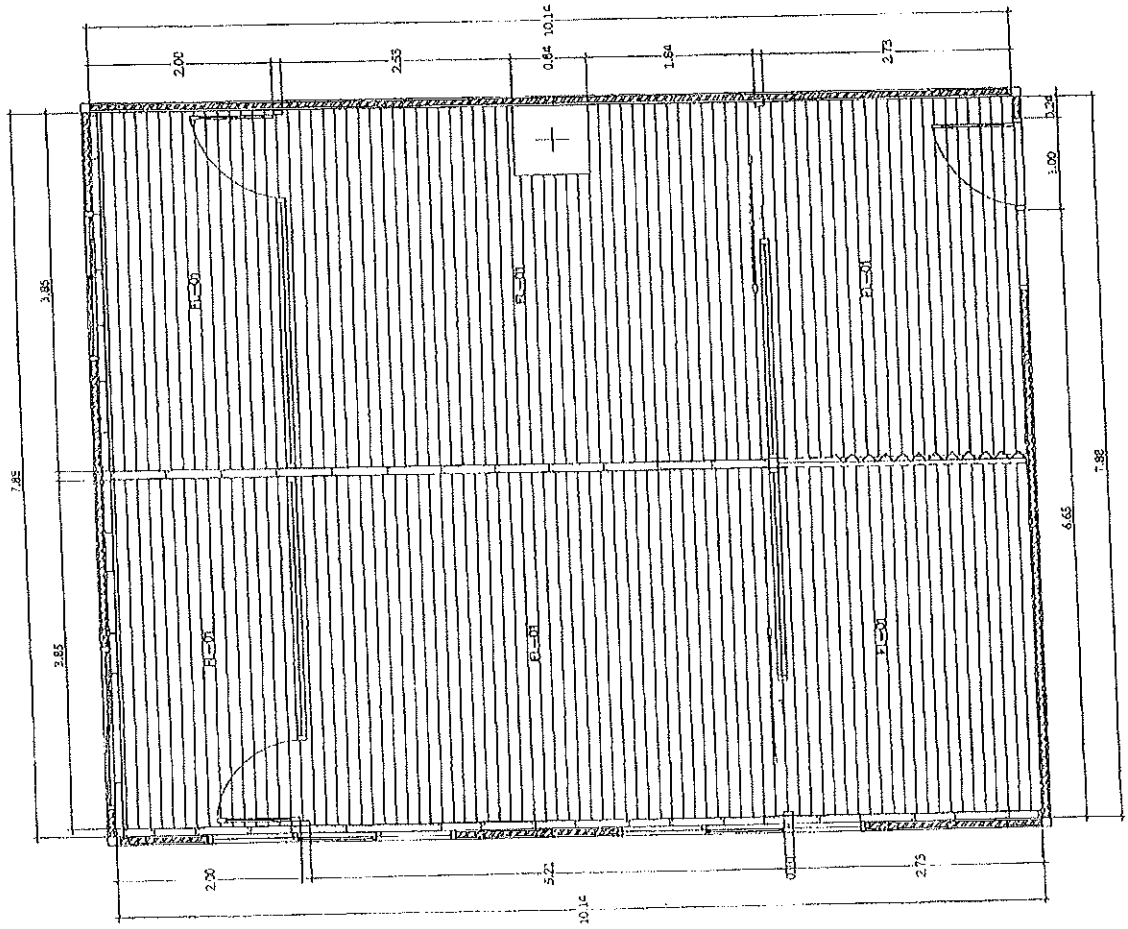

Floor Finishes Chart

CODE	DESCRIPTION	SIZE
FL-01	Type : ทราย Color : W-8112 Supplier : STARFLEX Material : ทราย : ทราย Color : W-8112 Supplier : STARFLEX Material : ทราย	79
FL-02	Type : ทราย Color : W-8112 Supplier : STARFLEX Material : ทราย	71

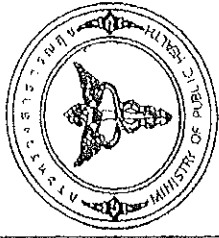

โรงพยาบาลจุฬาลงกรณ์ อิมพัลส์คลินิก
โครงการ คลินิกพิเศษ SKL-LAB พร้อมห้อง วิชาการพิเศษทางการแพทย์ระดับบัณฑิต
ชื่อแผน <i>Q.04</i>
นายแพทย์ อ. อิมพัลส์
วิศวกรโครงสร้าง
ตรวจสอบ
นายแพทย์ อ. อิมพัลส์ นายช่าง/วิศวกรโยธา
แบบแปลน แปลนคานาผนังรับน้ำหนัก
มาตราส่วน - 1 : 75
แบบแปลนที่ - รพ.มจ. 014/2563
ว.ด.บ. 26/04/2563
DRAWING NO. TOTAL
A - 04 5

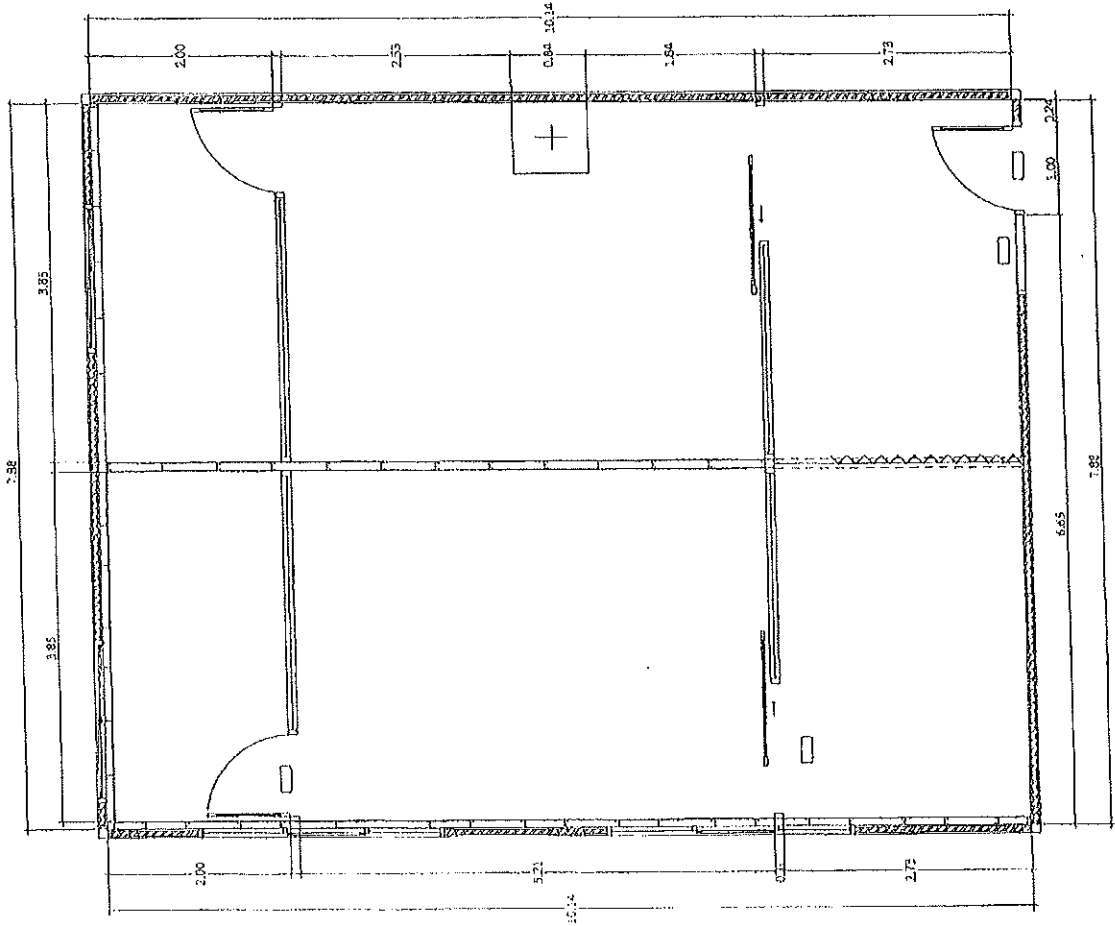

CODE	DESCRIPTION
L-01	Control Room 1
L-02	Simulation 1
L-03	Observation Room 1
L-04	Simulator



โรงพยาบาลมหาสารคาม
จังหวัดมหาสารคาม
โครงการ
ปรับปรุงห้อง SILL LAB หรือห้อง เอกสารที่มีขนาดตามระดับชั้นต้นเดิม
เขียนแบบ
<i>Amara</i> นายโกวิท สุธิยา
วิศวกรโครงสร้าง
ตรวจสอบ
<i>[Signature]</i> นายธีรวัฒน์ แสนยศ นายช่างเทคนิคชั้นปฏิบัติงาน
แบบแสดง
แบบพิมพ์
ขนาดกระดาษ - 1 : 75
แบบแสดง - รพ.มหา.ศ. 014/2563
ว.ค.ป. 26/04/2563
DRAWING NO. TOTAL
K-05 6
18

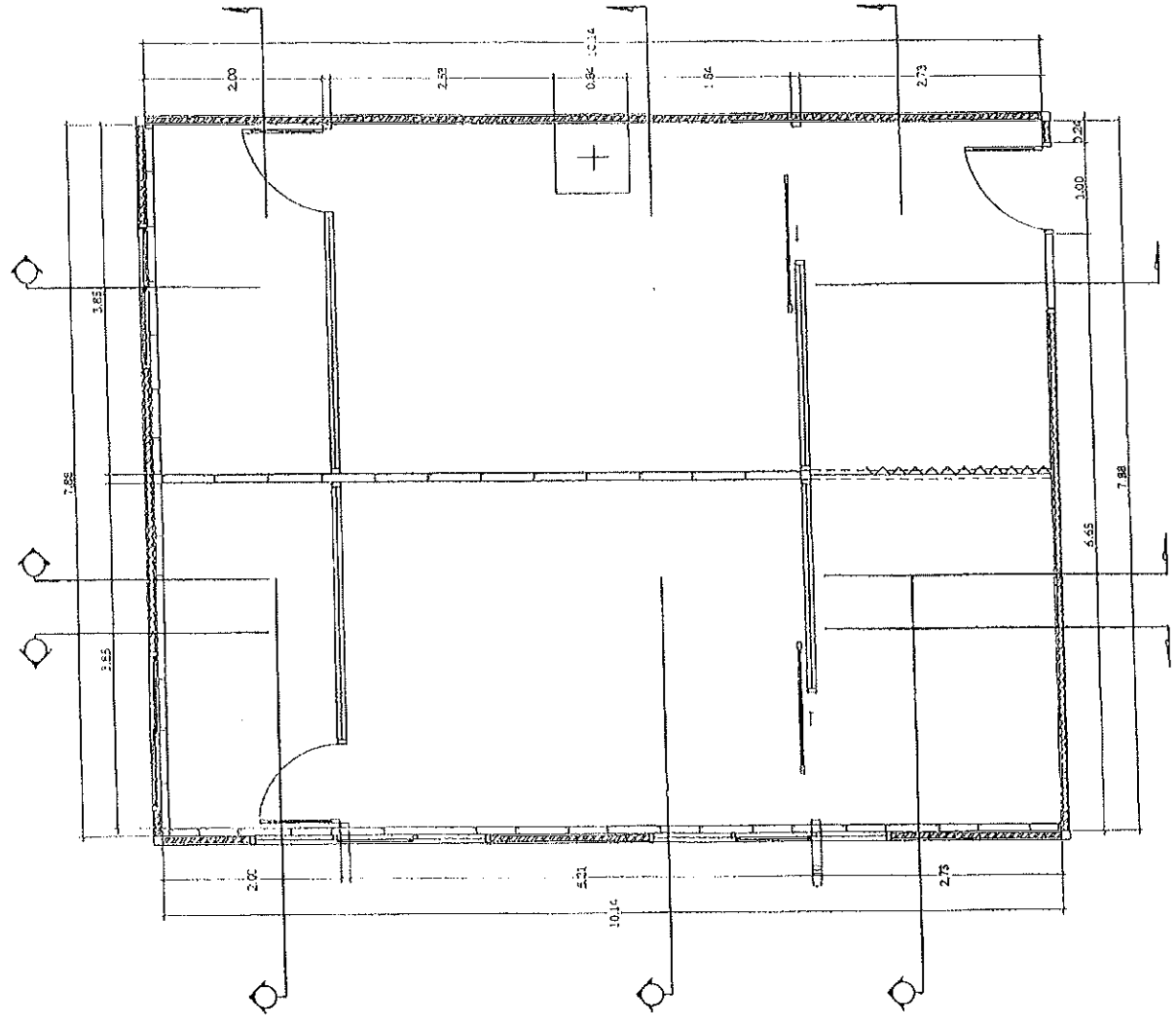



โรงพยาบาลสตารดา
จังหวัดสตารดา

โครงการ
ปรับปรุงห้อง SKILL LAB ห้องอบรม
อาคารศูนย์บริการสุขภาพชุมชนสตารดา

เขียนแบบ

[Signature]

นายอภิสิทธิ์ อภิชาติ

วิศวกรโครงสร้าง

ตรวจออกแบบ

[Signature]
นายธีรพงษ์ แสงชัย
นายช่างเทคนิค-ช่างภาพ

แบบแสดง

ขนาดรูปถ่าย E0:

มาตราส่วน - 1 : 75

แบบแสดงที่ - รท.บ.ศ.014/2563

ว.ค.บ. 26/04/2563

DRAWING NO.	TOTAL
A-06	7

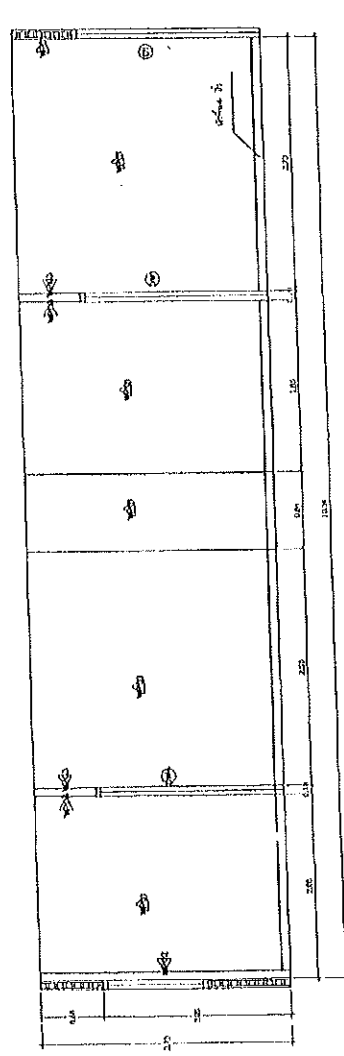
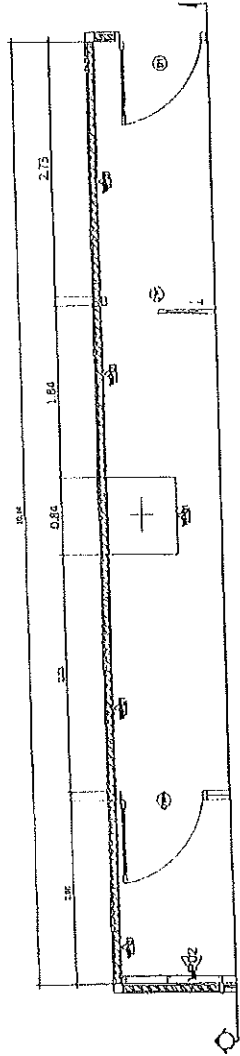

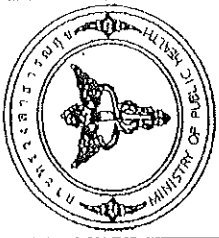

โรงพยาบาลสมุทรสาคร
จังหวัดสมุทรสาคร
โครงการ
ปรับปรุงห้อง SKILL LAB หรืออุปกรณ์ อาคารศูนย์แพทย์ศาสตร์ศึกษาชั้นคลินิก
เขียนแบบ
<i>Alina</i>
นายเกรียงศักดิ์ สุธิยา
วิศวกรโครงสร้าง
ตรวจสอบ
<input checked="" type="checkbox"/>
นายธีระวัฒน์ แสงยศ นายช่างเทคนิคชำนาญงาน
แบบแสดง
มุมมองจุด E02
มาตราส่วน - 1 : 75
แบบเลขที่ - รพ.มค.014/2563
ว.ค.ป. 26/04/2563
DRAWING NO. TOTAL
A - 07 S

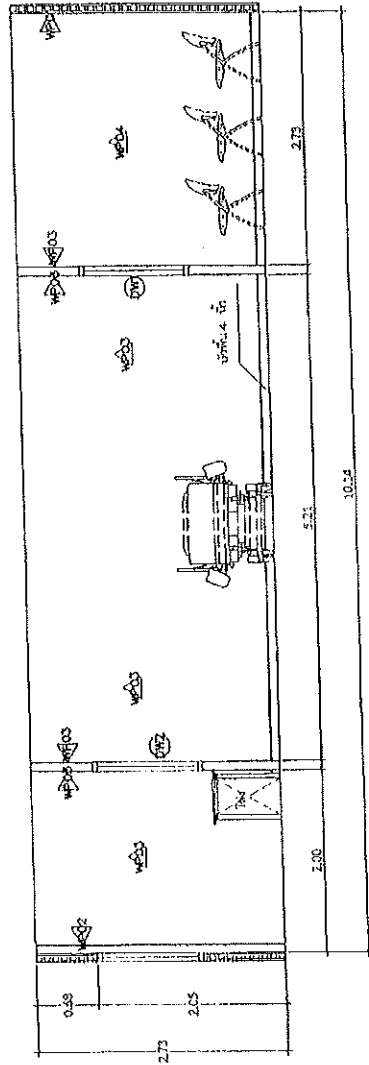
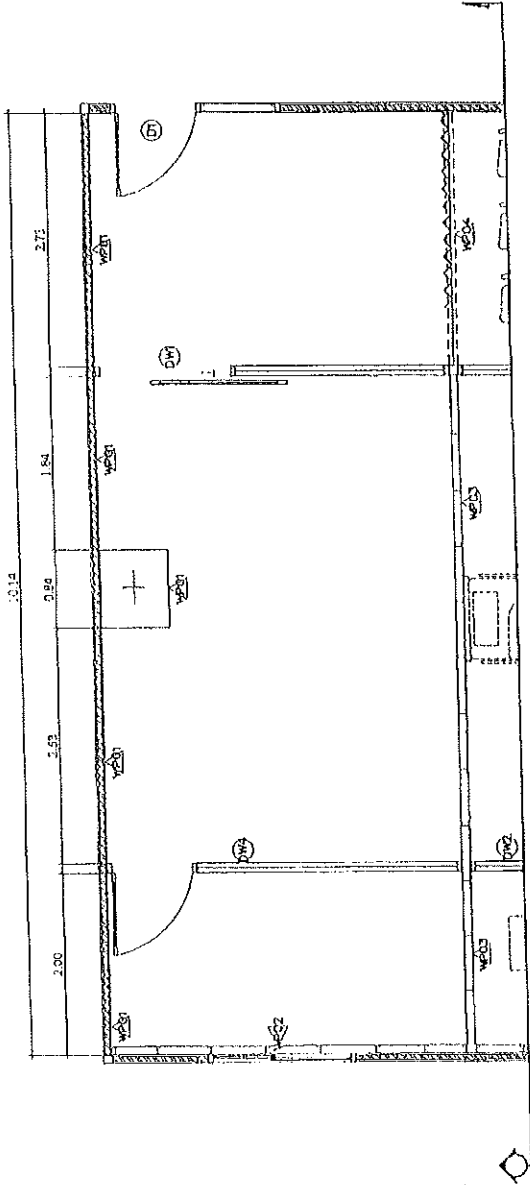



โรงพยาบาลมหาสารคาม
จังหวัดมหาสารคาม

โครงการ

เพิ่มขีดความสามารถ
ของบุคลากร Skill Lab พริ้วใจก้าวไกล
อาคารผู้เรียน อาคารครูพักอาศัย-ที่ปรึกษา

เขียนแบบ

นายณัฐวุฒิ สุวัณ

วิศวกรโครงสร้าง

ตรวจสอบ

นายธีรวัฒน์ แสงยศ
นายทรงพล วัฒนากุล

แบบแปลน

อนุมัติโดย EOS

ขนาดกระดาษ - 1 : 75

แบบสถาปัตย์ - รพ.น.ค.014/2563

ว.ค.ป. 26/04/2563

DRAWING NO.

TOTAL

A-08

9

18

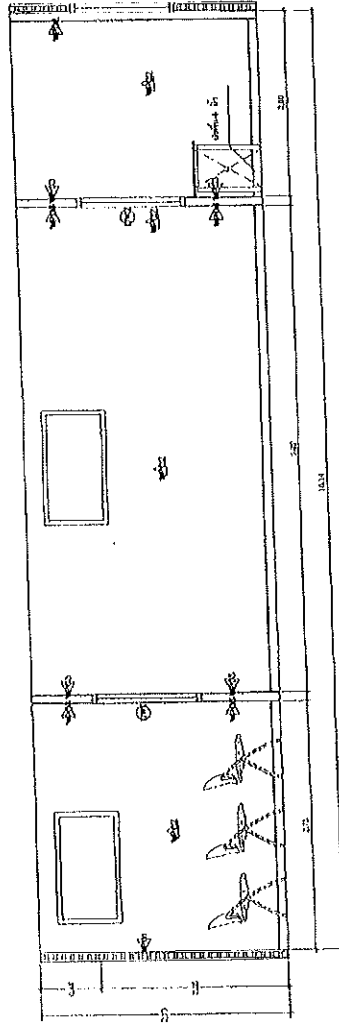
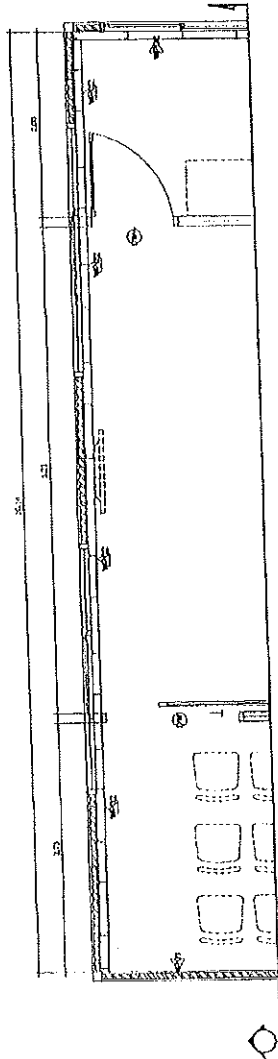



โรงพยาบาลมหาสารคาม
จังหวัดมหาสารคาม
โครงการ
รับโอนห้อง SKILL LAB พร้อมอุปกรณ์ จากอาคารเรียนเก่าของโรงเรียนสตรีศรี
เงินแบบ
นาง ไกรสิทธิ์ สุริยา
วิศวกรโครงสร้าง
ตรวจสอบ
นางศิริวิมล เมฆสง่า ช่างเขียนแบบสถาปัตย์
แบบแปลน
แบบรูปตัด B04
มาตรฐาน - 1 : 75
แบบแปลน - รท.ม.014/2563
ร.ด.ป. 28/04/2563
DRAWING NO. TOTAL
A-09 10 12

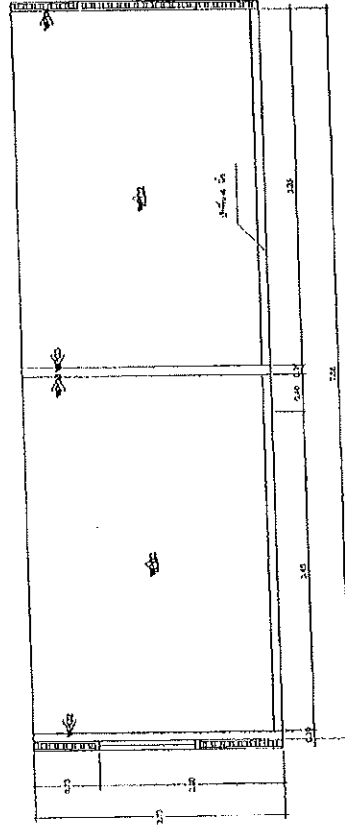
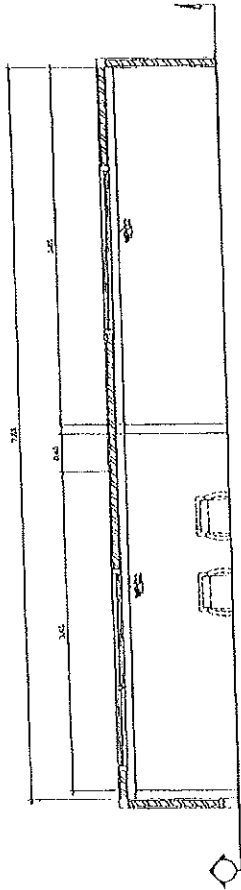

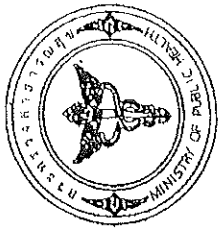

โรงพยาบาลอุบลราชธานี
จังหวัดอุบลราชธานี

โครงการ

ปรับปรุงห้อง SKILL LAB หรืออุปกรณ์
อาคารศูนย์พัฒนาบุคลากรวิชาชีพ

เขียนแบบ

[Signature]

นายอภิสิทธิ์ สุวัฒนา

วิศวกรโครงสร้าง

ตรวจสอบ

[Signature]

นายจิรพันธุ์ แสนยศ
นายช่างเทคนิคช่างภาพ

แบบแปลน

ชุดอุปกรณ์ EGS

มาตราส่วน - 1 : 75

แบบเลขที่ - ร.พ.บ.ค.014/2563

ว.ค.บ. 26/04/2563

DRAWING NO. TOTAL

A - 10 11

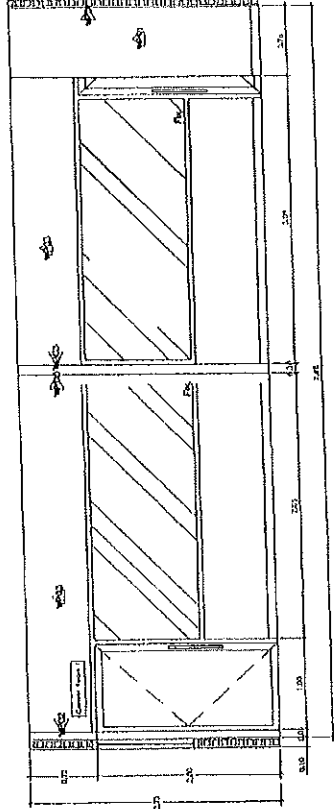
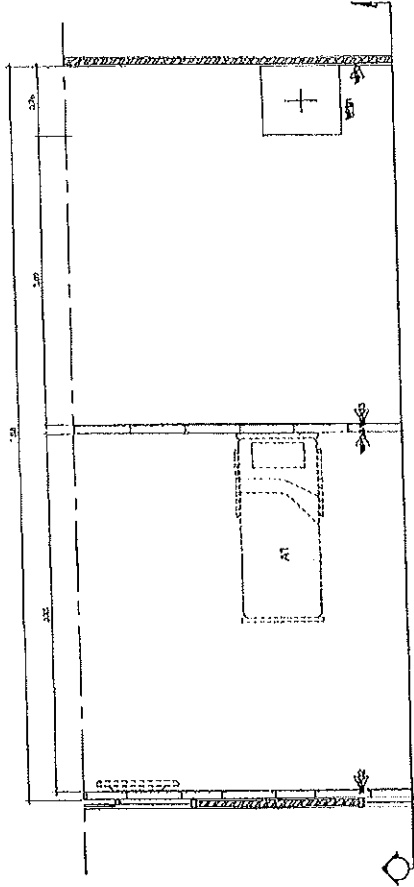



โรงพยาบาลสมเด็จพระปกเกล้า
จังหวัดมหาสารคาม

โครงการ
ปรับปรุงห้อง SKILL LAB พร้อมปรับ
ขนาดประตูเข้าห้องคลีนรูมที่ ๑

ชื่อแบบ
(Handwritten signature)

นายประสิทธิ์ สุธิดา

วิศวกรโครงสร้าง

ตรวจสอบ
✓

นายประสิทธิ์ สุธิดา
นายช่างเทคนิคชำนาญการ

แบบแปลน
ประตูห้อง E05

มาตราส่วน - 1 : 7.5

แบบเลขที่ - รพ.บ.ศ.014/2563

ว.พ.จ. 26/04/2563

DRAWING NO.

TOTAL

A - 11

12

13

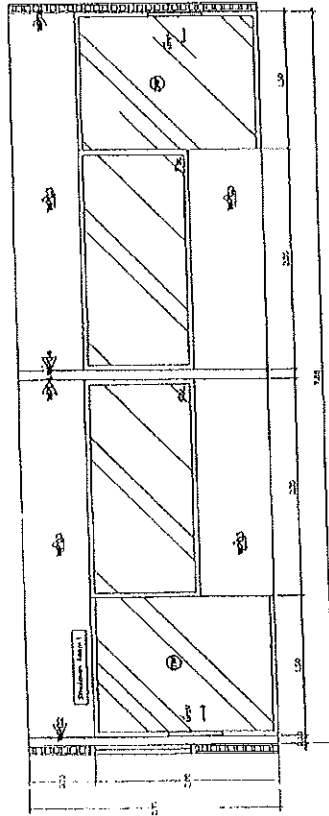
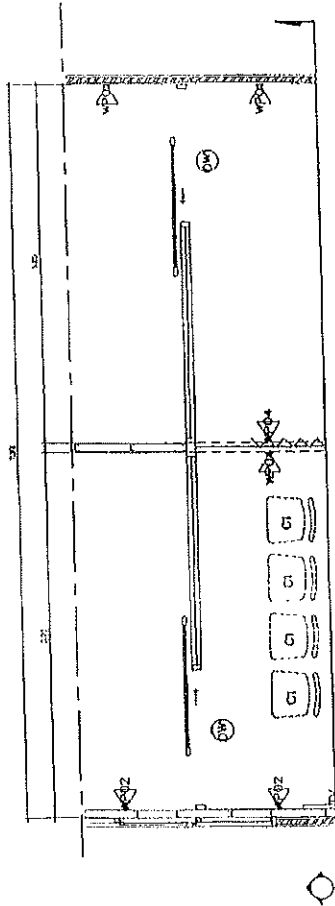

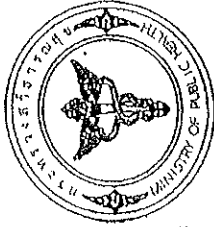

กรมควบคุมโรค
กองควบคุมโรค
โครงการ บริการห้อง SKILL LAB ห้องปฏิบัติการ ศึกษาเรียนรู้เพื่อเตรียมกำลังคน
เขียนแบบ <i>[Signature]</i>
นายอภิสิทธิ์ อภิบาล
วิศวกรโครงสร้าง
ตรวจรอบ นายธรรมศักดิ์ แสนยศ นายประจักษ์ แสนยศ
นายประจักษ์
แบบสถาปัตย์ วิศวกร Control
ขนาดตัวรับ - 1 : 20
แบบเลขที่ - รพ.บ.ป.อ.14/2563
ว.บ.บ. 26/04/2563
DRAWING NO. TOTAL
A - 12 13
18

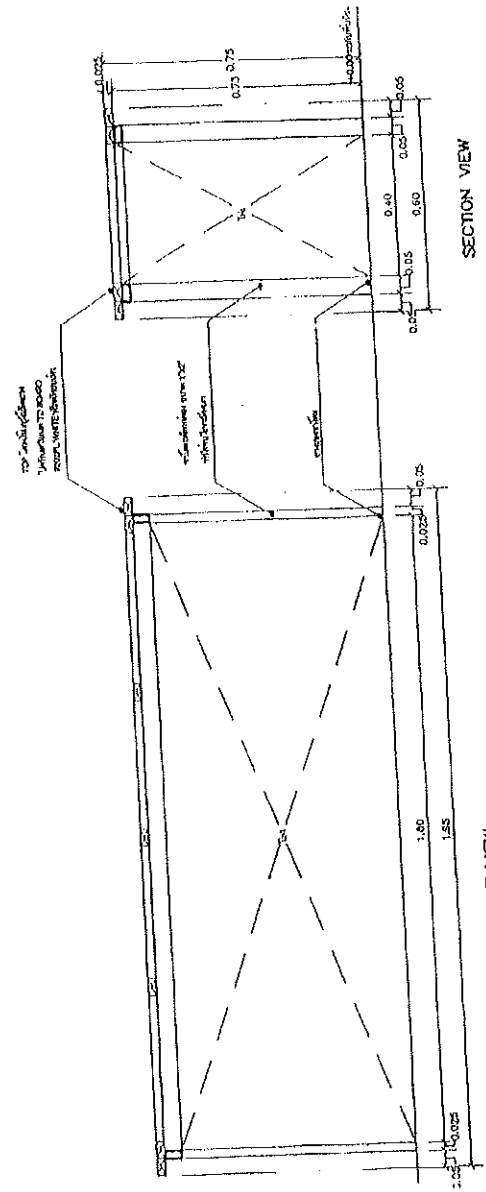
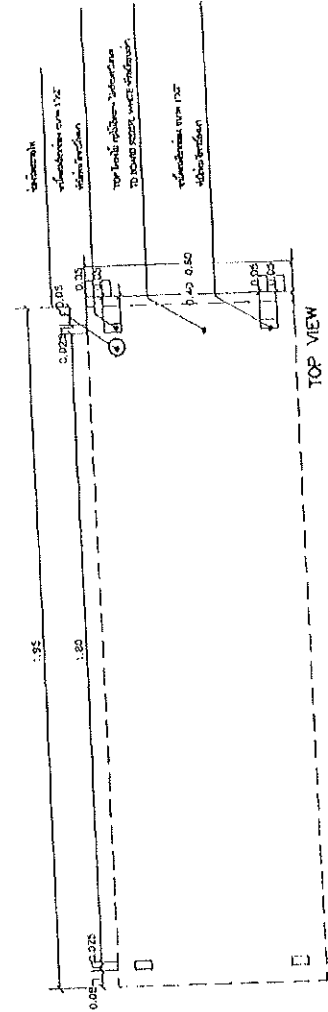



โรงพยาบาลมหาวิทยาลัย
จังหวัดน่าน

โครงการ

ปรับปรุงห้อง SKILL LAB พร้อมอุปกรณ์
อาคารศูนย์แพทยศาสตรศึกษาชั้นคลินิก

เขียนแบบ

Arant

นายพงษ์สิทธิ์ อธิธา

วิศวกรโครงสร้าง

ตรวจชอบ

P

นายสุวิทย์ แสงอร
ป.บ.ตร.วุฒิวิศวกร

แบบแสดง

แบบสถาปัตย์

มาตราส่วน - 1 : 10

แบบเลขที่ - รท.นร.014/2563

ว.ศ.ป. 26/04/2563

DRAWING NO. TOTAL

A - 13

14

13

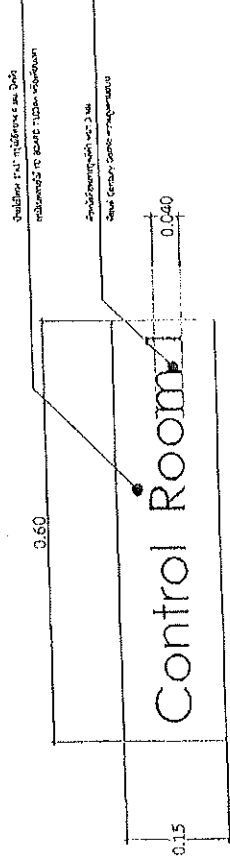

[A-13]

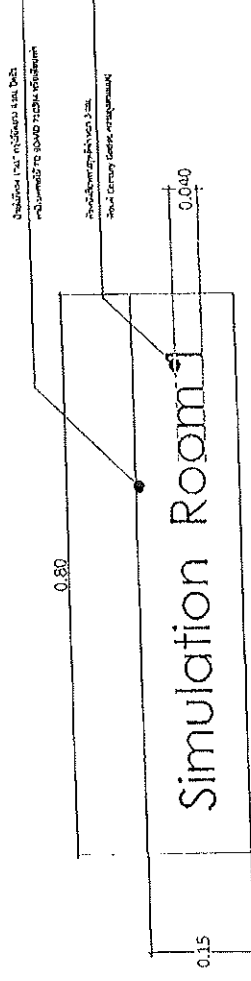



โรงพยาบาลมหาวิทยาลัย
จังหวัดนนทบุรี

โครงการ

ปรับปรุงห้อง SKILL LAB ชั้นเรียน
อาคารศูนย์การเรียนรู้ระดับอุดมศึกษา

เขียนแบบ

Handwritten signature

นายธนวิทย์ อธิพานิช

วิศวกรโครงสร้าง

ตรวจสอบ

นายธีรศักดิ์ แสน
นายช่างเทคนิคชำนาญงาน

แบบติดตั้ง

นายชัชวาล

มาตราส่วน - 1 : 10

แบบเลขที่ - รท.มค.014/2563

ว.ค.บ. 26/04/2563

DRAWING NO. TOTAL

A - 14

15

18

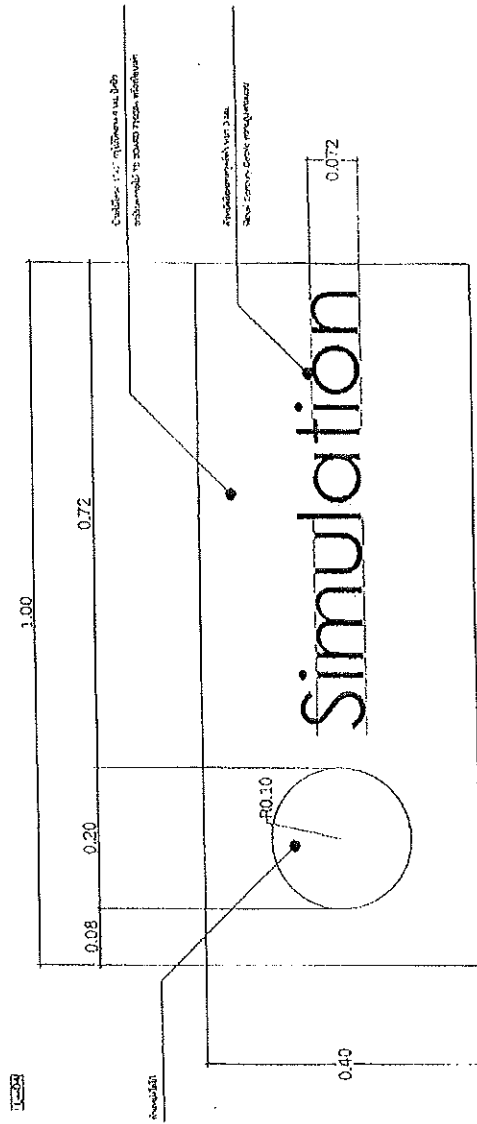
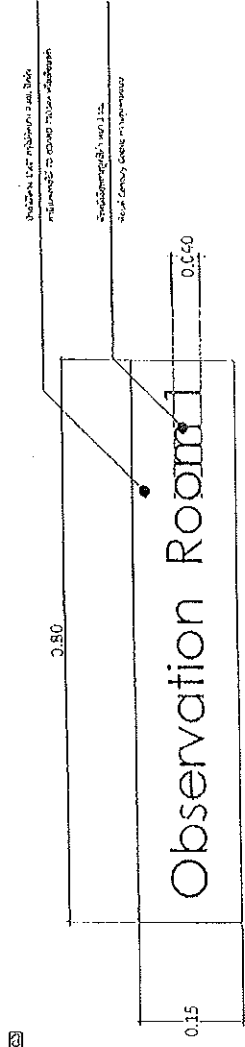



โรงพยาบาลทหารบก
จังหวัดนนทบุรี

โครงการ

ปรับปรุงห้อง SKILL LAB พร้อมอุปกรณ์
อาคารศูนย์แพทย์ทหารบกชั้น 5ตึก 5

ชื่อแบบ

Handwritten signature

นายเสาวฤทธิ์ สุจริต

วิศวกรโครงสร้าง

ตรวจชอบ



นายสิริวัฒน์ และยศ
นางชัชวาลย์ ศรีจันทร์

แบบแปลน

และขยายแบบฉุกเฉิน

มาตราส่วน - 1 : 75

แบบเลขที่ - รพ.บ.ต.014/2563

ว.ต.จ. 26/04/2563

DRAWING NO. TOTAL

A - 15 16 / 18

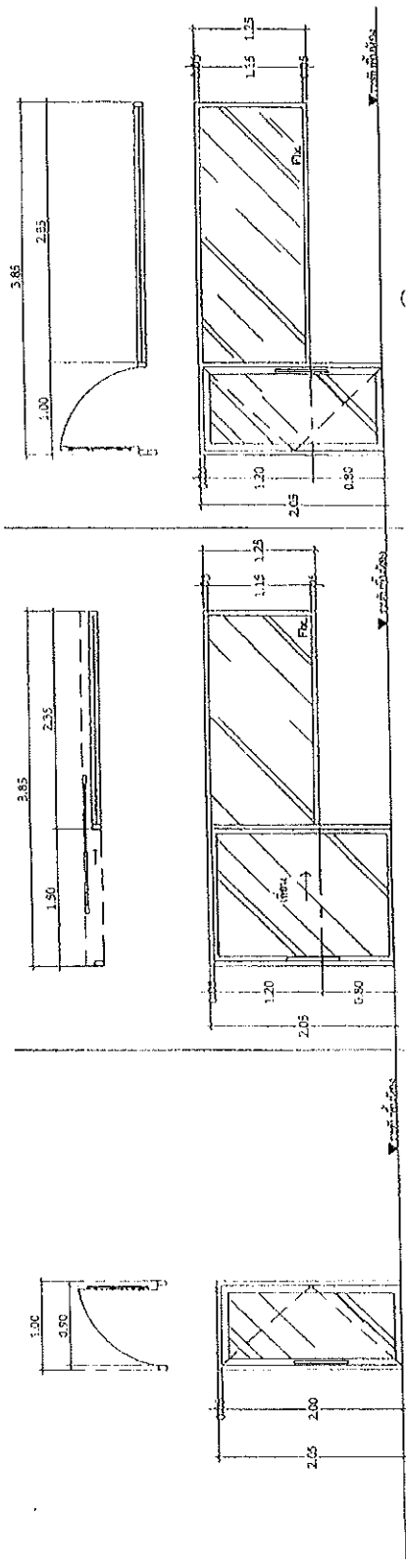

ชื่อส่วนงาน	ลักษณะงาน	ปริมาณ	หน่วย	ราคาต่อหน่วย	รวม
ผนังปูน	ผนังปูนเสริมเหล็ก	1.20	ตร.ม.		
ฝ้า	ฝ้า	1.15	ตร.ม.		
ประตู	ประตูบานเลื่อน	1	บาน		
หน้าต่าง	หน้าต่างบานเลื่อน	1	บาน		
บานประตู	บานประตูบานเลื่อน	1	บาน		
บานหน้าต่าง	บานหน้าต่างบานเลื่อน	1	บาน		

ชื่อส่วนงาน	ลักษณะงาน	ปริมาณ	หน่วย	ราคาต่อหน่วย	รวม
ผนังปูน	ผนังปูนเสริมเหล็ก	1.20	ตร.ม.		
ฝ้า	ฝ้า	1.15	ตร.ม.		
ประตู	ประตูบานเลื่อน	1	บาน		
หน้าต่าง	หน้าต่างบานเลื่อน	1	บาน		
บานประตู	บานประตูบานเลื่อน	1	บาน		
บานหน้าต่าง	บานหน้าต่างบานเลื่อน	1	บาน		



โรงพยาบาลอุดรธานี จังหวัดอุดรธานี
โครงการ ปรับปรุงห้อง SKILL LAB ห้องอบรม อาคารศูนย์พัฒนาศูนย์วิจัย...ศึกษา
เขียนแบบ <i>[Signature]</i> นายอภิชาติ สุริยา
วิศวกรไฟฟ้า <i>[Signature]</i> นายอภิชาติ สุริยา วิศวกร ภทท.35283
ตรวจสอบ ✓ นายวิเศษชัย แสนพร นายช่างเทคนิคชำนาญงาน
แบบแปลน แปลนระบบไฟฟ้า
มาตราส่วน - 1 : 75
แบบแปลนที่ - รพ.บด.014/2563
ว.ด.บ. 26/04/2563
DRAWING NO. TOTAL
EE - 01 17

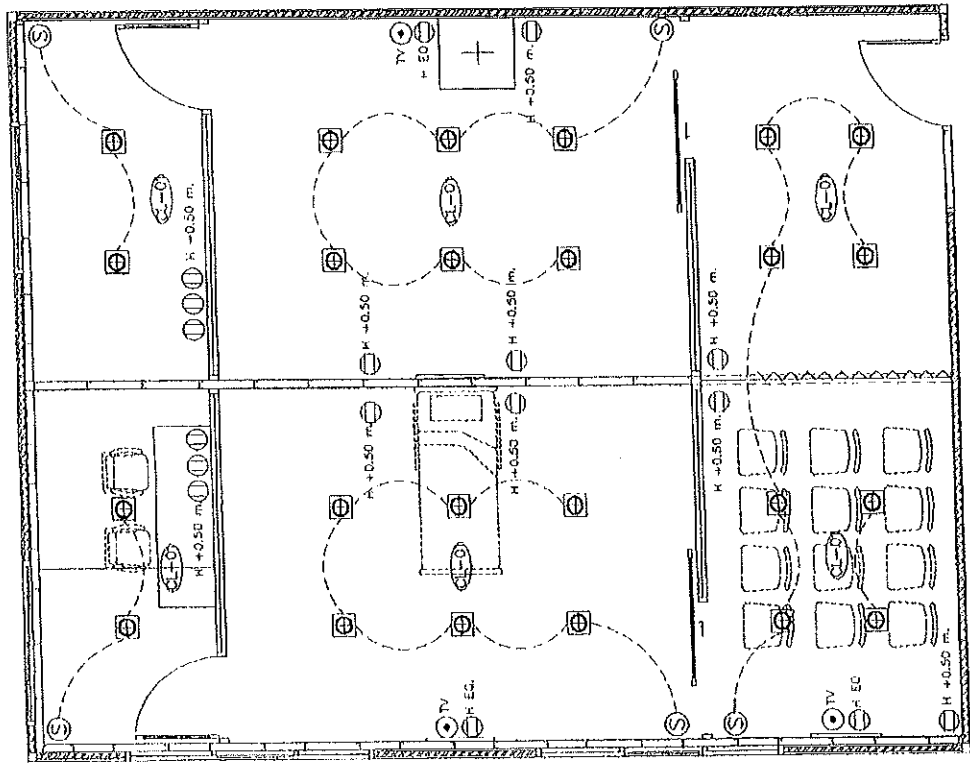

Electrical system symbol

SYMBOL	DESCRIPTION	UNIT
	ทีวี	79.00
	โคมไฟ DOWNLIGHT	24
	โคมไฟ LED	12
	ทีวี OUTLET	3
	ทีวี OUTLET	5



โรงพยาบาลมหาสารคาม
จังหวัดมหาสารคาม
โครงการพัฒนาศูนย์สุขภาพชุมชน
อาคารศูนย์สุขภาพชุมชนที่ ๓ ตำบลบ้านกุ่ม

เขียนแบบ
นายวิชาญ สุธงษา

วิศวกรไฟฟ้า
นายวิชาญ สุธงษา
ภ.บ.๑๑๒๒๑

ตรวจสอบ
นายวิชาญ สุธงษา
ภ.บ.๑๑๒๒๑

แบบแปลน
แผนผังระบบไฟฟ้าอาคาร

มาตราส่วน - 1 : 75
แบบเลขที่ - ร.บ.ค.๐14/2563
ร.บ.จ. 26/04/2563
DRAWING NO. TOTAL 18
EE-02 18

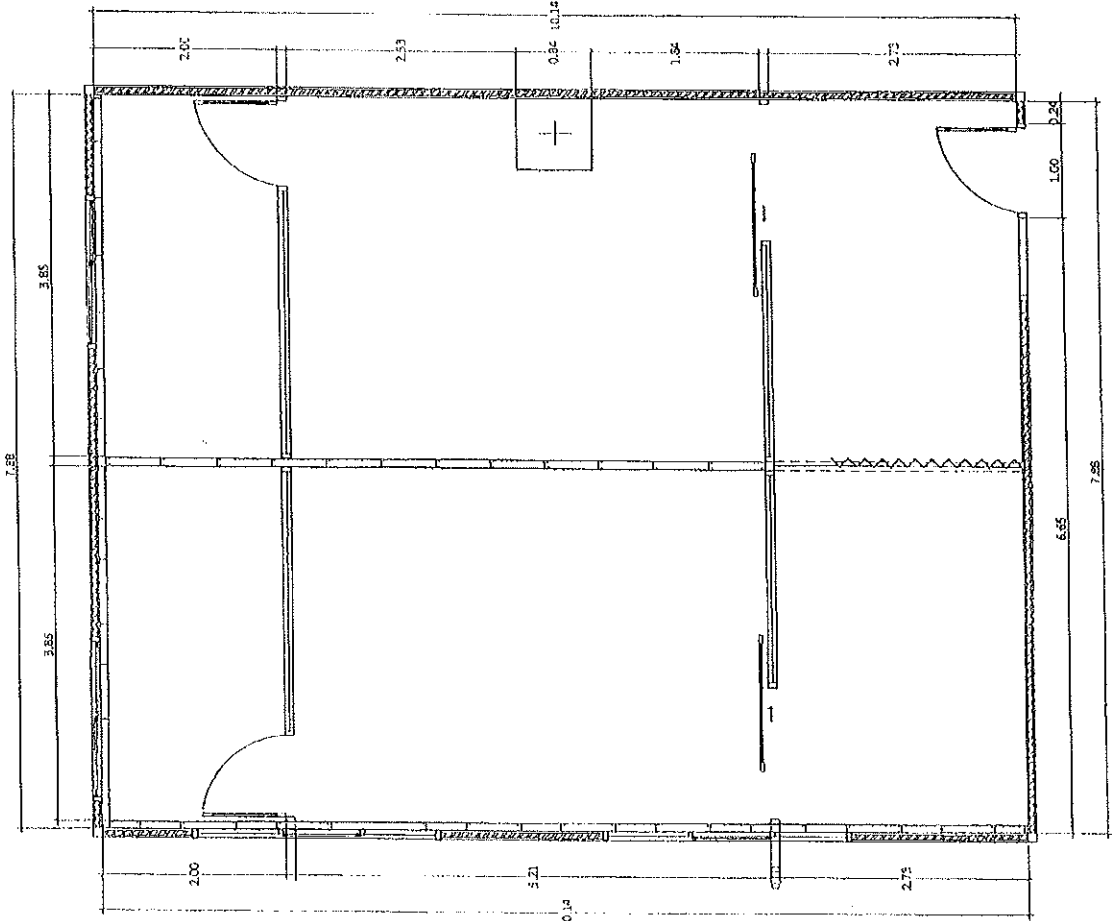

CODE	DESCRIPTION	QTY.
7	TV	2
8	speaker	3
9	Air Ceiling	1
10	Air	1
11	MC Coding	3
12	Monitor	1
13	PTZ Cam	2
14	Fluores Com	1
15	PTZ Controller	1
16	4 - channel DVR	1
17	24" FHD Monitor	1
18	HPNM Switch 24	1
19	HPNM Splitter 24	1
20	Power filk	1
21	MC	1
22	Keyboard	1
23	MC Monitor	1